

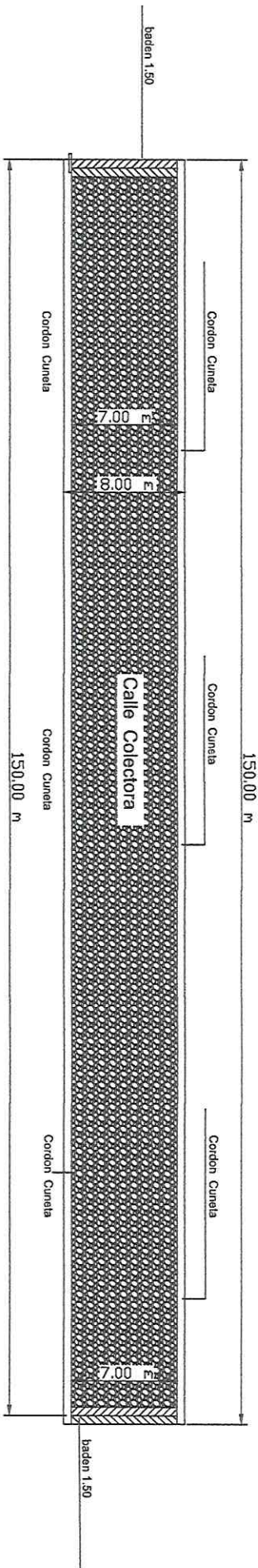



Arqta. *Claudia Salazar R.*
 Arquitecta - Reg. N° 95.162
 Fiscal de Obras



Empedrado: 1.050 m²
 Baden 1.5 mts: 16 ml
 Cordon cuneta: 300 ml
 Superficie total a construir: 1.200 m²

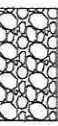

Referencias

-  Empedrado
-  Cuneta
-  Cordon
-  Baden

| | |
|--|---|
| Gobierno Departamental de San Pedro | |
| PROYECTO: PAVIMENTACION TIPO EMPEDRADO CON CORDON Hº CORDON CUNETETA Y Baden | |
| UBICACION: ITACURUBI DEL ROSARIO - Calle sin nombre | |
| Calle : Calle Colectora | Proyecto : Secretaria de Obras Publicas |
| ITACURUBI DEL ROSARIO | |
| SUPERFICIE A CONSTRUIR: 1.200 M ² | |
| 1 | |

Detalles Constructivos

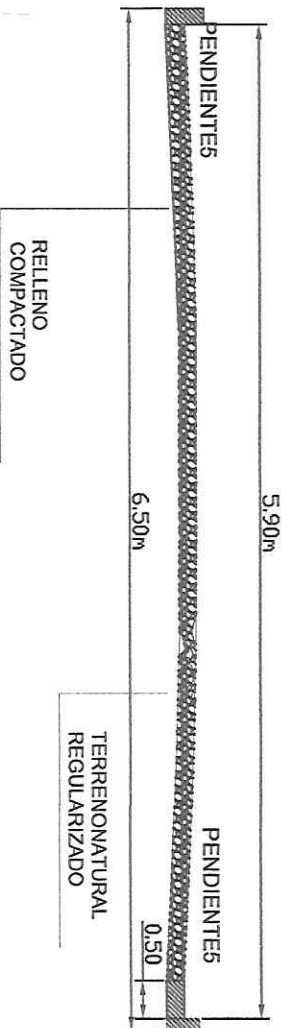

Corte transversal de Baden de H°

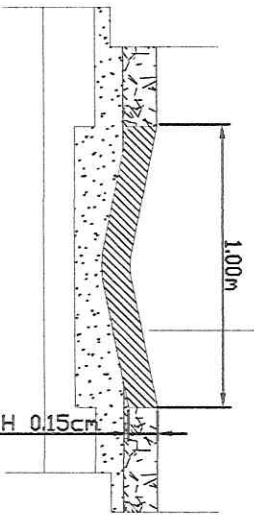

Profundidad y
pendiente variable
Junta de dilatacion

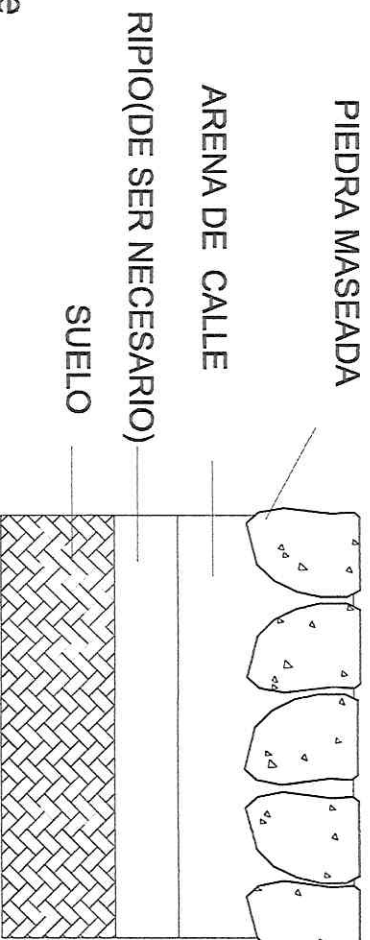

SUPERFICIE PLANA
REGULAR HACIA ARRIBA

SUPERFICIE MENOS
REGULAR HACIA ABAJO

| | |
|---|--|
| Gobierno Departamental de San Pedro | |
| PROYECTO: PAVIMENTACIÓN TIPO EMPEDRADO CON CORDON H° CORDON CUNETTA y Baden | |
| UBICACIÓN: DISTRITO DE ITACURUBI DEL ROSARIO | |
| Calle : CALLE SIN NOMBRE | |
| SUPERFICIE A CONSTRUIR: 1200 M2 | |
| Proyecto : Secretaría de Obras Públicas | |
| 2 | |



Fina Claudia Saguan
Arquitecta - Reg. Nº 95.106
Fiscal de Obras

Especificaciones Técnicas

Proceso 1: PREPARACION DE LA CAJA

PENDIENTE 5%



Proceso 4. ASIENTO DE PIEDRAS Y APISONADO LEVE

PENDIENTE 5%

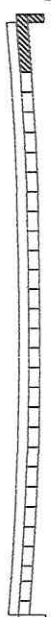

PENDIENTE 5%

CORDON-HORMIGON

DESMONTE
DESMONTE



CONSISTE EN EL DESMONTE DEL SUELO EN CAPAS SUCESIVAS DE 3 0cm HASTA NIVELARLO

1° CAPA DE 0.30m
2° CAPA DE 0.30m

Proceso 2: COLOCACION DE CORDONES DE H°

RELLENO Y COMPACTADO DE ESPALDONES Y RELLENO DE JUNTAS

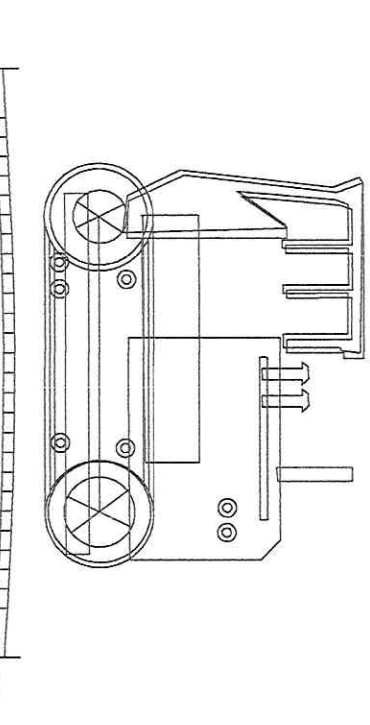
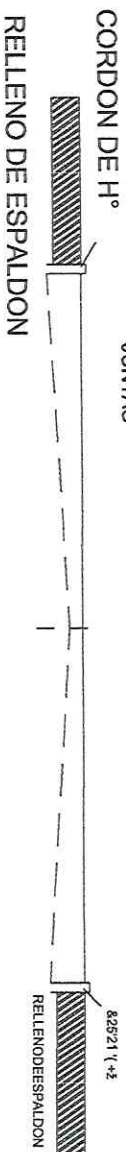

Proceso 5: COMPACTACION FINAL CON COMPACTADORA (manual, mecanico, etc.)

Proceso 3: PREPARACION DE COLCHON DE ARENA

PENDIENTE 5%

PENDIENTE 5%



CORDON-HORMIGON

CORDON-CUNETTA

Gobierno Departamental de San Pedro

PROYECTO: PAVIMENTACIÓN TIPO EMPEDRADO CON CORDON H° CORDON CUNETTA y Baden

UBICACIÓN: DISTRITO DE ITACURUBI DEL ROSARIO

Calle : CALLE SIN NOMBRE

Proyecto : Secretaria de Obras Pùblicas

SUPERFICIE A CONSTRUIR: 1,200 M2

3

Arq. Claudia Salazar R.
Arquitecta - Reg. N° 95.162
Fiscal de 2011



Arsenio Agüero
Co. de Obras Pùblicas
Gobierno N° 1, de San Pedro