

**MUNICIPALIDAD DE BORJA**  
**PLANILLA DE COMPUTO METRICO**  
**CONSTRUCCION DE BAÑO SEXADO DE 4,40 X 6,15**  
**ESCUELA BASICA N° 957 DON HERMINIO GONZALEZ**

| N°                              | RUBRO   | UN     | CANT   | P.UNIT. | P.TOTAL |
|---------------------------------|---|--------|--------|---------|---------|
| 1                               | Cartel de obra, con estructura metalica de 2mts x 1 mts .   | uni    | 1,00   |         |         |
| 2                               | Remoción de pasto y tierra y retiro de los mismos.  | m2     | 27,00  |         |         |
| 3                               | Replanteo y marcación de obra.  | m2     | 27,00  |         |         |
| 4                               | Excavacion y carga de cimient con PBC.  | m2     | 12,00  |         |         |
| 5                               | Encadenado de H° A°.  | m3     | 2,00   |         |         |
| 6                               | Muros de nivelacion de 0,30 m.  | m2     | 11,00  |         |         |
| 7                               | Relleno y apisonado de interiores. 72102905-001   | m3     | 18,00  |         |         |
| 8                               | Aislacion asfaltica de paredes.   | m2     | 6,00   |         |         |
| 9                               | Muros de elevacion de 0,15 para revocar.  | m2     | 63,00  |         |         |
| 10                              | Muros de elevacion de 0,15 visto a una cara de ladrillos semiprensados macizos.                                   | m2     | 51,00  |         |         |
| 11                              | Envarillado bajo aberturas 2 de 8 por hilada (2 hilada).  | ml     | 16,00  |         |         |
| 12                              | Tejas con tejuelones prensadas a maquina y tirantes de H° A° de 2" x 6" con liston de boca.                       | m2     | 43,00  |         |         |
| 13                              | Revoques de paredes interior y exterior a una capa.   | m2     | 135,00 |         |         |
| 14                              | Revoque moldura lineal en balancines.   | ml     | 21,00  |         |         |
| 15                              | Contrapiso de H° de cascotes 10cm.  | m2     | 38,00  |         |         |
| 16                              | Piso mozaico granitico base gris pulido de 30 x 30 cm.  | m2     | 23,00  |         |         |
| 17                              | Zocalo mosaico granitico base gris pulido de 10 x 30 cm.  | ml     | 3,00   |         |         |
| 18                              | Puerta tablero de 0,90 x 2,10 marco, contramarco y cerradura.   | uni    | 1,00   |         |         |
| 19                              | Puerta tablero de 0,80 x 2,10 marco, contramarco y cerradura.   | uni    | 2,00   |         |         |
| 20                              | Marcos con puerta para boxes tipo placa enchapadas .  | uni    | 4,00   |         |         |
| 21                              | Ventanas balancines.  | m2     | 3,00   |         |         |
| 22                              | Guarda Obra de alisado de cemento con contrapiso.   | m2     | 14,00  |         |         |
| 23                              | Rampa Peatonal.   | uni    | 1,00   |         |         |
| 24                              | Alfeizar de ventanas de revoque 1 : 3 (cemento-arena).  | ml     | 18,00  |         |         |
| 25                              | Pinturas de paredes a la cal-base para latex (2 manos y lijado).  | m2     | 63,00  |         |         |
| 26                              | Pinturas de paredes revocadas al latex.   | m2     | 63,00  |         |         |
| 27                              | Pintura de aberturas de madera con barniz sintetico.  | m2     | 17,00  |         |         |
| 28                              | Pintura de aberturas metalicas con pintura sintetica.   | m2     | 3,00   |         |         |
| 29                              | Pintura de ladrillos vistos con antimoho incoloro (Limpieza de ladrillos vistos con acido muriatico y patinal D). | m2     | 51,00  |         |         |
| 30                              | Pinturas de tejuelones con barniz.  | m2     | 37,00  |         |         |
| 31                              | Pintura de tirantes y liston de boca de H° A° al latex.   | m2     | 24,00  |         |         |
| 32                              | Pinturas de canaletas y caño de bajada con pintura sintetica.   | ml     | 18,00  |         |         |
| 33                              | Revestimientos de azulejos de 0,30 x 0,20 cm.   | m2     | 82,00  |         |         |
| 34                              | Vidrios dobles de 4mm.  | m2     | 3,00   |         |         |
| 35                              | Canaleta y caño de bajada N°26-desarrollo 40cm.   | ml     | 18,00  |         |         |
| 36                              | Instalacion del tablero TS de 3 AG.   | uni    | 2,00   |         |         |
| 37                              | Alimentacion de los circuitos de luces.   | uni    | 10,00  |         |         |
| 38                              | Alimentacion 2 x 6mm NYY al tablero existente.  | metros | 25,00  |         |         |
| 39                              | Artefactos fluorecentes de 1 x 40w.   | uni    | 10,00  |         |         |
| 40                              | Tablero TS de 3 AG con barra de fase y neutro.  | uni    | 1,00   |         |         |
| 41                              | Registro electrico de 30 x 30 x 70 cm   | uni    | 3,00   |         |         |
| 42                              | Agua corriente-desague cloacal-camara de inspeccion y artefactos sanitarios.                                      | gl     | 1,00   |         |         |
| 43                              | Cámara septica tipo 3 de 1,50 x 3,00.   | uni    | 1,00   |         |         |
| 44                              | Pozo absorbente tipo 2 de 2,50 x 3,00.  | uni    | 1,00   |         |         |
| 45                              | Limpieza final.   | gl     | 1,00   |         |         |
| <b>PRECIO TOTAL DE TRABAJOS</b> |   |        |        |         |         |





IMAGEN SATELITAL  
ESC. 1/1000

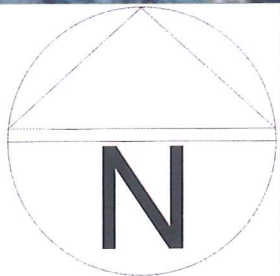

*Arq. Cristian Gauto*  
Fiscal de Obra  
Reg. MOPC N° 4156

|   |   |   |  |
|---|---|---|--|
|  <b>MUNICIPALIDAD DE BORJA</b> |   |  |  |
| <b>PROY. CONSTRUCCIÓN DE UN BAÑO SEXADO EN LA ESC. BAS. N° 957 DON HERMINIO GONZALEZ</b>                            |   |   |  |
| <b>INF. de OBRA</b>   | MUNICIPALIDAD: BORJA – DEPAR. DEL GUAIRÁ  |   |  |
|   | DIRECCIÓN: GRAL. JOSÉ DE SAN MARTÍN ESQ. GRAL. CABALLERO  |   |  |
| <b>PROFESIONAL</b>  | DIRECCIÓN: COMPAÑIA AGUSTIN MOLAS – BORJA   |   |  |
|   | COORDENADAS: -26.060828, -56.672539 SUPR. A TRABAJAR: 22.00M2   |   |  |
|   | NOMBRE: ARQ. CRISTIAN GAUTO   |   |  |
| <b>TÍTULO</b>   | IMAGEN SATELITAL  |   | ESC: 1/1000                                      |
|   | <br>Fiscal de Obra del Municipio<br><b>PROFESIONAL</b> |   | UNIDAD: ARQUITECTURA<br>NRO. DE LÁMINA: 01 DE 10 |
|   |   | Arq. Cristian Gauto<br>Fiscal de Obra<br>Reg. MOPC N° 4156                            |  |

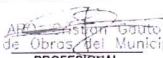
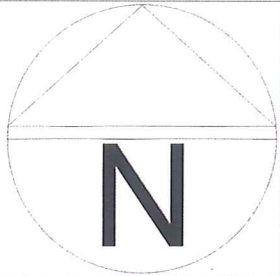

# PLANTA DE UBICACIÓN ESC. 1/500

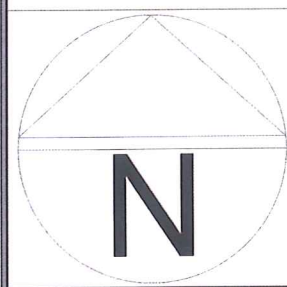
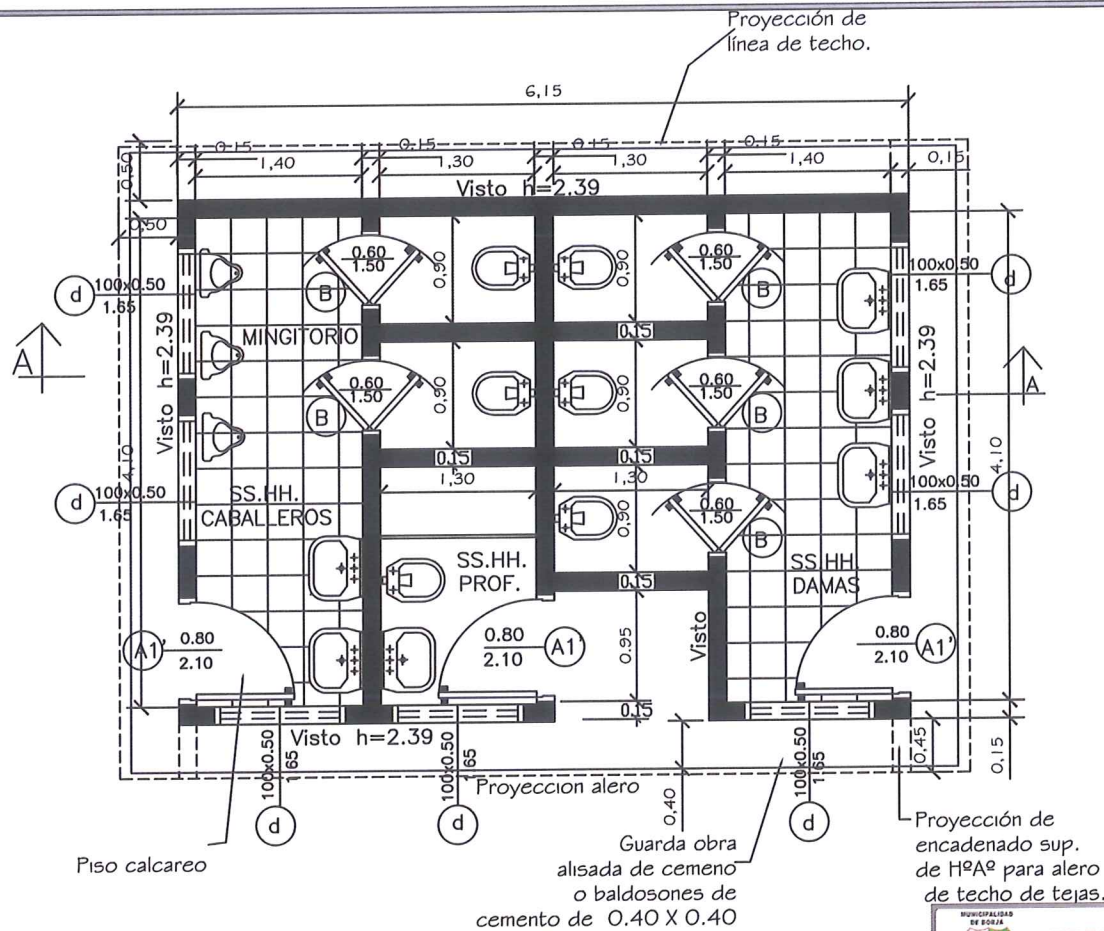

*Arq. Cristian Gauto*  
Fiscal de Obra  
Reg. M.O.P.C. N° 4156

|  |   |
|--|---|
|  <b>PROY. CONSTRUCCIÓN DE UN BAÑO SEXADO<br/>EN LA ESC. BAS. N° 957 DON HERMINIO GONZALEZ</b>  |   |
| <b>INF. de OBRA</b>  | MUNICIPALIDAD: BORJA – DEPAR. DEL GUAIRÁ                      |
|  | DIRECCIÓN: GRAL. JOSÉ DE SAN MARTÍN ESQ. GRAL. CABALLERO      |
| <b>PROFESIONAL</b>   | DIRECCIÓN: COMPAÑIA AGUSTIN MOLAS – BORJA                     |
|  | COORDENADAS: -26.060828, -56.672539 SUPR. A TRABAJAR: 22,00M2 |
| <b>TÍTULO</b>  | NOMBRE: ARQ. CRISTIAN GAUTO                                   |
|  | DIRECCIÓN: ADOLFO R. E/ SINFORIANO BRIZUELA MROCAYATY-GUAIARÁ |
| REGISTRO M.O.P.C.: 4156  |   |
| PLANTA DE UBICACIÓN  |   |
| ESC: 1/500   |   |
| UNIDAD: ARQUITECTURA   |   |
| NRO. DE LÁMINA: 02 DE 10   |   |
| Arq. Cristian Gauto<br>Fiscal de Obra<br>Reg. M.O.P.C. N° 4156   |   |



# PLANTA ARQUITECTÓNICO ESC. 1/50

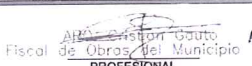

*Arq. Cristian Gauto*  
Fiscal de Obra  
Reg. M.O.P.C. N° 4156

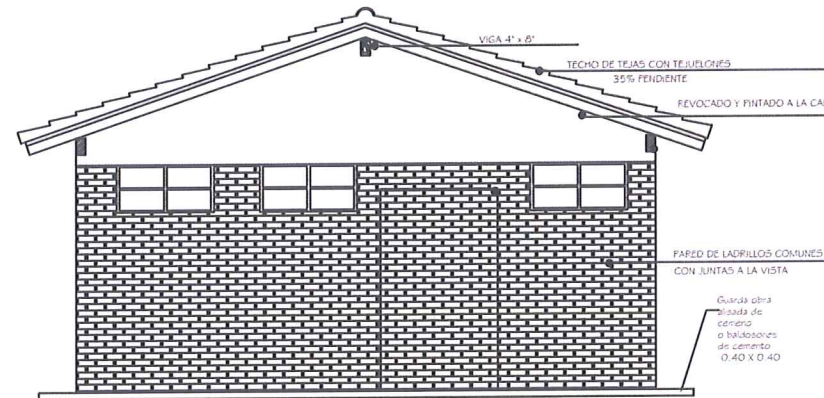
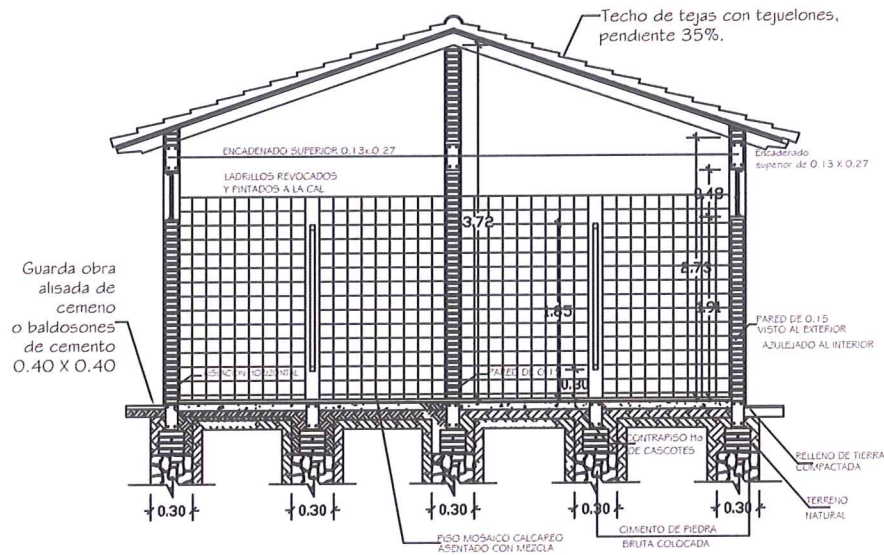
|  |  |
|--|--|
|  <b>PROY. CONSTRUCCIÓN DE UN BAÑO SEXADO<br/>EN LA ESC. BAS. N° 957 DON HERMINIO GONZALEZ</b>  |  |
| <b>INF. de OBRA</b>  | MUNICIPALIDAD: BORJA – DEPAR. DEL GUAIRÁ                       |
|  | DIRECCIÓN: GRAL. JOSÉ DE SAN MARTÍN ESQ. GRAL. CABALLERO       |
|  | DIRECCIÓN: COMPAÑIA AGUSTIN MOLAS – BORJA                      |
| <b>PROFESIONAL</b>   | COORDENADAS: -26.060828, -56.672539 SUPR. A TRABAJAR: 22.00M2  |
|  | NOMBRE: ARQ. CRISTIAN GAUTO                                    |
| <b>TÍTULO</b>  | DIRECCIÓN: ADOLFO R. E/ SINFORIANO BRIZUELA MBOCAYATY – GUAIRA |
|  | REGISTRO M.O.P.C.: 4156  |
| <b>TÍTULO</b>  | PLANTA ARQUITECTÓNICA  |
|  | ESC: 1/50  |
|  | UNIDAD: ARQUITECTURA   |
|  | NRO. DE LÁMINA: 03 DE 10                                       |
| <br>Arq. Cristian Gauto<br>Fiscal de Obra del Municipio<br>PROFESIONAL<br>Reg. M.O.P.C. N° 4156   |  |



# CORTE ARQUITECTÓNICO Y VISTA ESC. 1/75

*Arq. Cristian Gauto*  
Fiscal de Obras  
Reg. M.O.P.C. N° 4156

|  |   |
|--|---|
|  <b>PROY. CONSTRUCCIÓN DE UN BAÑO SEXADO EN LA ESC. BAS. N° 957 DON HERMINIO GONZALEZ</b>  |   |
| <b>INF. de OBRA</b>  | MUNICIPALIDAD: BORJA – DEPAR. DEL GUAIRÁ                      |
|  | DIRECCIÓN: GRAL. JOSÉ DE SAN MARTÍN ESQ. GRAL. CABALLERO      |
|  | DIRECCIÓN: COMPAÑIA AGUSTIN MOLAS – BORJA                     |
| <b>PROFESIONAL</b>   | COORDENADAS: -26.060828, -56.672539 SUPR. A TRABAJAR: 22.00M2 |
|  | NOMBRE: ARQ. CRISTIAN GAUTO                                   |
| <b>TÍTULO</b>  | DIRECCIÓN: ADOLFO R. E/ SINFORIANO BRIZUELA MBOCAYATY-GUAIRA  |
|  | REGISTRO M.O.P.C.: 4156                                       |
| CORTE ARQUITECTÓNICO Y VISTA   |   |
| ESC:   | 1/75  |
| UNIDAD:  | ARQUITECTURA  |
| NRO. DE LÁMINA:  | 04 DE 10  |

*Arq. Cristian Gauto*  
Fiscal de Obras del Municipio  
PROFESIONAL

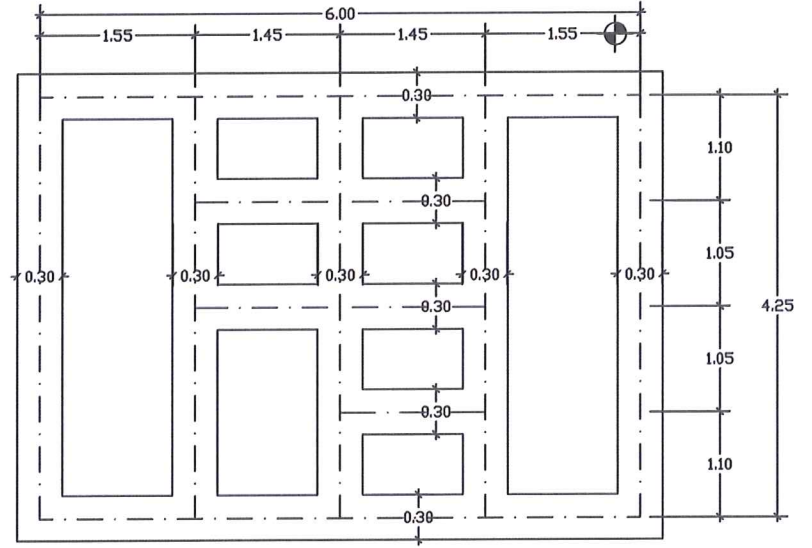
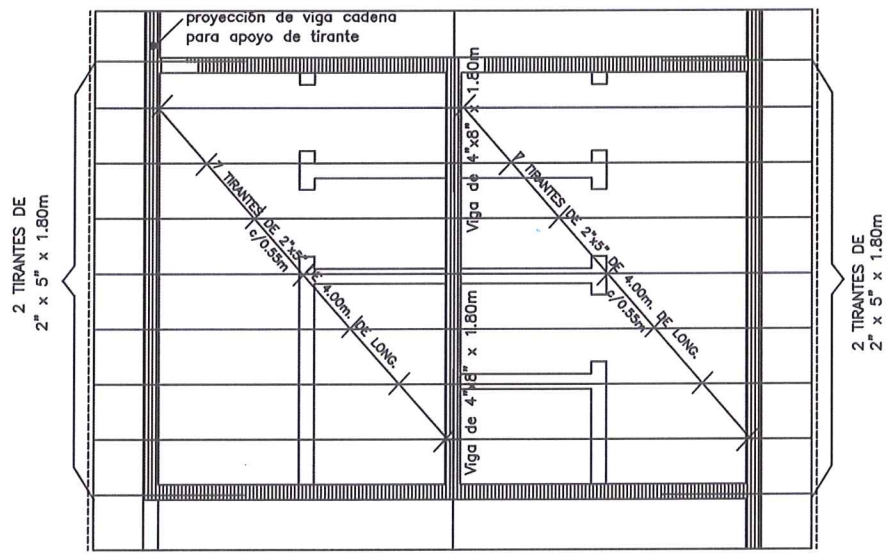

*Arq. Cristian Gauto*  
Fiscal de Obras  
Reg. M.O.P.C. N° 4156



# PLANTA DE TECHO Y FUNDACIÓN

## ESC.1/75

*Arq. Cristian Gauto*  
 Fiscal de Obra  
 Reg. MOPC N° 4156



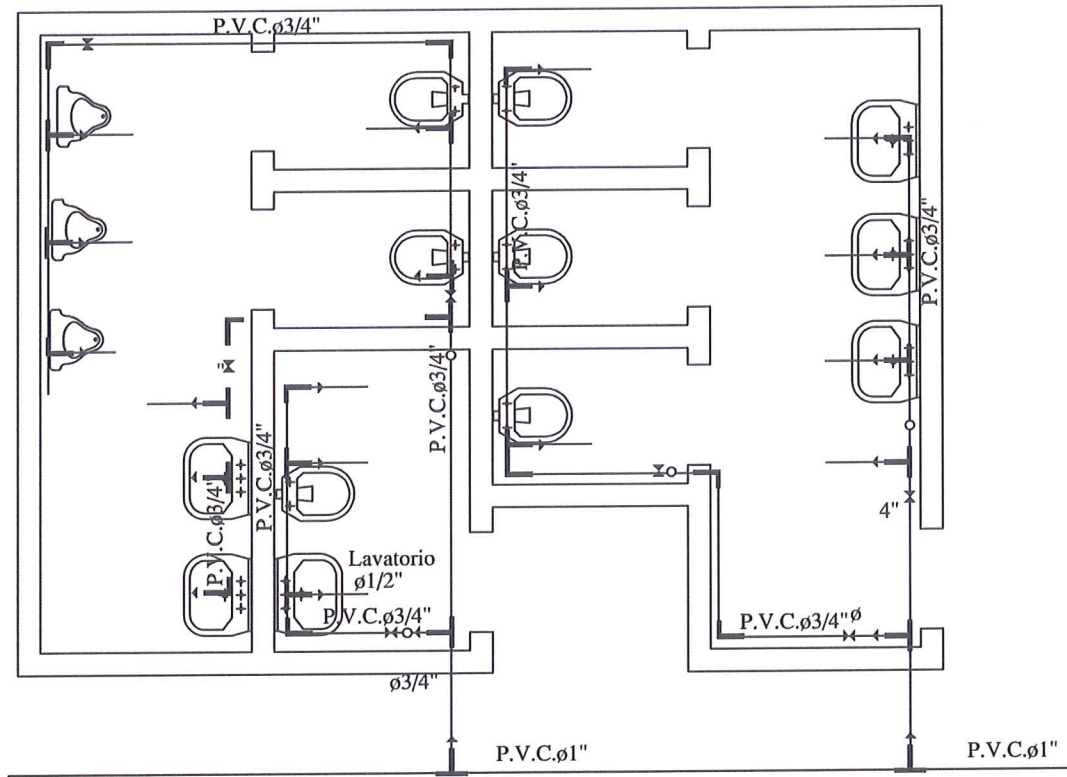

|  |  |
|--|--|
|  <b>PROY. CONSTRUCCIÓN DE UN BAÑO SEXADO EN LA ESC. BAS. N° 957 DON HERMINIO GONZALEZ</b>  |  |
| <b>INF. de OBRA</b>  | MUNICIPALIDAD: BORJA – DEPAR. DEL GUAIRÁ                       |
|  | DIRECCIÓN: GRAL. JOSÉ DE SAN MARTÍN ESQ. GRAL. CABALLERO       |
|  | DIRECCIÓN: COMPAÑIA AGUSTÍN MOLAS – BORJA                      |
|  | COORDENADAS: -26.060828, -56.672539 SUPR. A TRABAJAR: 22.00M2  |
| <b>PROFESIONAL</b>   | NOMBRE: ARQ. CRISTIAN GAUTO                                    |
|  | DIRECCIÓN: ADOLFO R. E/ SINFORIANO BRIZUELA MBOCAYATY – GUAIRA |
|  | REGISTRO M.O.P.C.: 4156  |
| <b>TÍTULO</b> PLANTA DE TECHO Y FUNDACIÓN  | ESC: 1/75  |
| <br>Arq. Cristian Gauto<br>Fiscal de Obra del Municipio<br>PROFESIONAL<br>Reg. MOPC N° 4156   |  |
| UNIDAD: ARQUITECTURA   |  |
| NRO. DE LÁMINA: 05 DE 10   |  |



Para cada cisterna de los inodoros se debera colocar una llave de paso

# PLANTA DE DISTRIBUCIÓN DE AGUA ESC. 1/50

*Arq. Cristian Gauto*  
Fiscal de Obra  
Reg. M.O.P.C. N° 4156



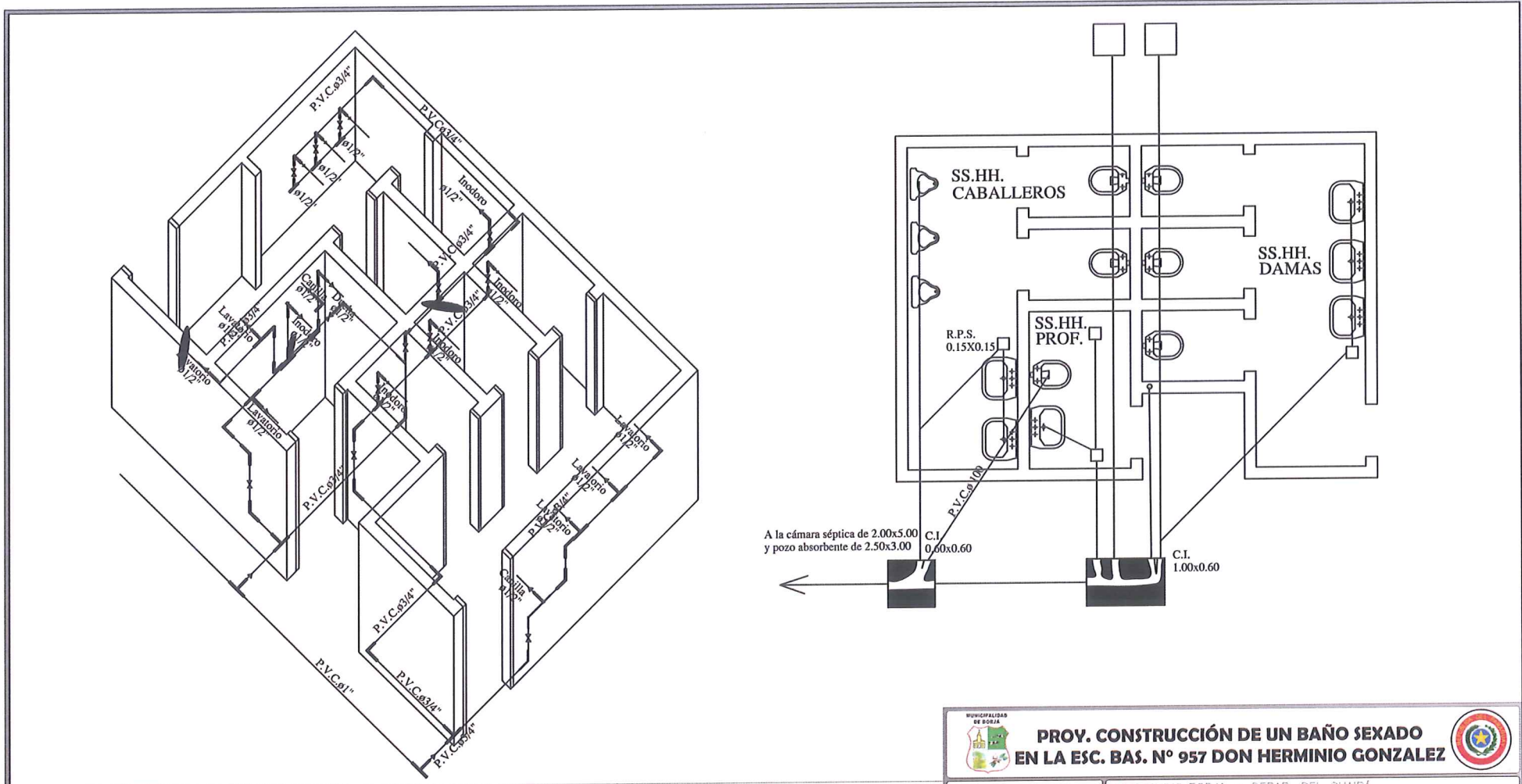

|  |   |
|--|---|
|  <b>PROY. CONSTRUCCIÓN DE UN BAÑO SEXADO EN LA ESC. BAS. N° 957 DON HERMINIO GONZALEZ</b>  |   |
| <b>INF. de OBRA</b>  | MUNICIPALIDAD: BORJA – DEPAR. DEL GUAIRÁ  |
|  | DIRECCIÓN: GRAL. JOSE DE SAN MARTIN ESQ. GRAL. CABALLERO                                |
|  | DIRECCIÓN: COMPAÑIA AGUSTIN MOLAS – BORJA   |
| <b>PROFESIONAL</b>   | COORDENADAS: -26.060828, -56.672539 SUPR. A TRABAJAR: 28,00M2                           |
|  | NOMBRE: ARQ. CRISTIAN GAUTO   |
|  | DIRECCIÓN: ADOLFO R. E/ SINFORIANO BRIZUELA MBOCAYATY-GUAIRA<br>REGISTRO M.O.P.C.: 4156 |
| <b>TÍTULO</b>  | PLANTA DE DISTRIBUCIÓN DE AGUA  |
| <br>Fiscal de Obra del Municipio<br>PROFESIONAL   |   |
| <br>Arq. Cristian Gauto<br>Fiscal de Obra<br>Reg. M.O.P.C. N° 4156  |   |
| ESC:   | 1/50  |
| UNIDAD:  | ARQUITECTURA  |
| NRO. DE LA VISTA:  | 06 DE 10  |



# PLANTA AXONOMETRICA Y DESAGÜE

## ESC.1/75

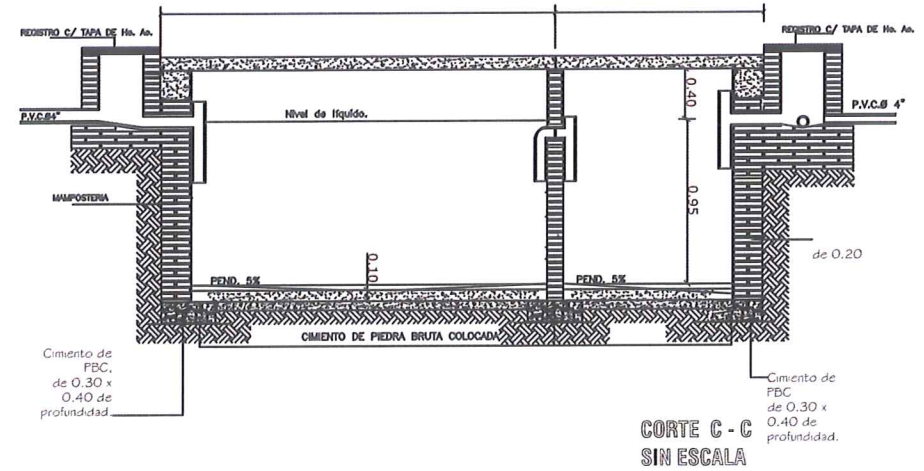
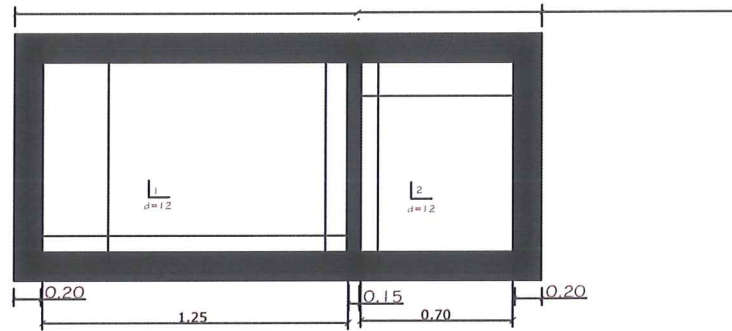
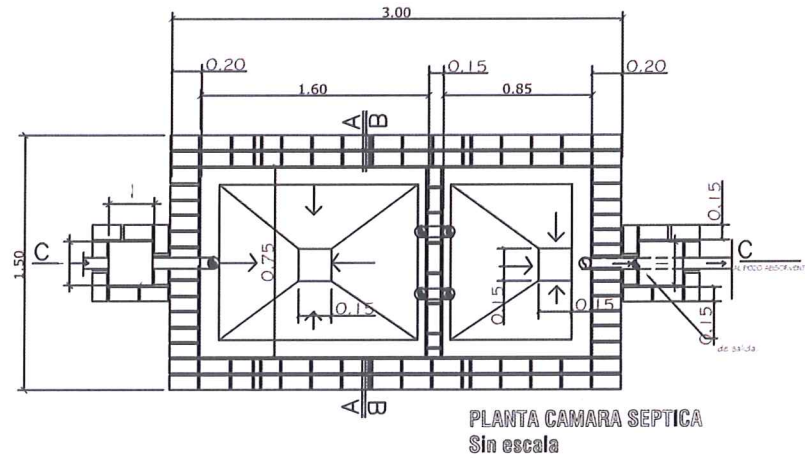

*Arq. Cristian Gauto*  
 Fiscal de Obra  
 Reg. M.O.P.C. N° 4156

|  |  |
|--|--|
|  <b>PROV. CONSTRUCCIÓN DE UN BAÑO SEXADO EN LA ESC. BAS. N° 957 DON HERMINIO GONZALEZ</b>  |  |
| <b>INF. de OBRA</b>  | MUNICIPALIDAD: BORJA – DEPAR. DEL GUAIRÁ                       |
|  | DIRECCIÓN: GRAL. JOSÉ DE SAN MARTÍN ESQ. GRAL. CABALLERO       |
|  | DIRECCIÓN: COMPAÑIA AGUSTÍN MOLAS – BORJA                      |
| <b>PROFESIONAL</b>   | COORDENADAS: -26.060828, -56.672539 SUPR. A TRABAJAR: 2.60M2   |
|  | NOMBRE: ARQ. CRISTIAN GAUTO                                    |
| <b>TÍTULO</b>  | DIRECCIÓN: ADOLFO R. E/ SINFORIANO BRIZUELA MBOCAYATY – GUAIRÁ |
|  | REGISTRO M.O.P.C.: 4156  |
| <b>TÍTULO</b> PLANO AXONOMETRICA Y PLANTA DE INT. DE DESAGÜE   |  |
| <br>Fiscal de Obra del Municipio<br>PROFESIONAL   |  |
| <br>Arq. Cristian Gauto<br>Fiscal de Obra<br>Reg. M.O.P.C. N° 4156  |  |
| <b>ESC:</b> 1/75   |  |
| <b>UNIDAD:</b> ARQUITECTURA  |  |
| <b>NRO. DE LÁMINA:</b> 07 DE 10  |  |



# DETALLE DE CÁMARA SÉPTICA ESC.1/75

*Arq. Cristian Gauto*  
Fiscal de Obra  
Reg. M.O.P.C. N° 4156

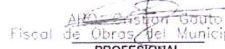
|   |  |
|---|--|
|  <b>PROY. CONSTRUCCIÓN DE UN BAÑO SEXADO EN LA ESC. BAS. N° 957 DON HERMINIO GONZALEZ</b>                         |  |
| <b>INF. de OBRA</b>   | MUNICIPALIDAD: BORJA – DEPAR. DEL GUAIRÁ                       |
|   | DIRECCIÓN: GRAL. JOSÉ DE SAN MARTÍN ESQ. GRAL. CABALLERO       |
| <b>PROFESIONAL</b>  | DIRECCIÓN: COMPAÑIA AGUSTIN MOLAS – BORJA                      |
|   | COORDENADAS: -26.060828, -56.672539 SUPR. A TRABAJAR: 22.00M2  |
|   | NOMBRE: ARQ. CRISTIAN GAUTO                                    |
| <b>TÍTULO</b>   | DIRECCIÓN: ADOIFO R. E/ SINFORIANO BRIZUELA MBOCAYATY – GUAIRA |
|   | REGISTRO M.O.P.C.: 4156  |
| <b>TÍTULO</b> DETALLE DE CÁMARA SÉPTICA   |  |
| ESC: 1/75   |  |
| UNIDAD: ARQUITECTURA  |  |
| NRO. DE LÁMINA: 08 DE 10  |  |
| <p style="text-align: center;"> <br/>             Arq. Cristian Gauto<br/>             Fiscal de Obra del Municipio<br/>             PROFESIONAL<br/>             Reg. M.O.P.C. N° 4156           </p> |  |

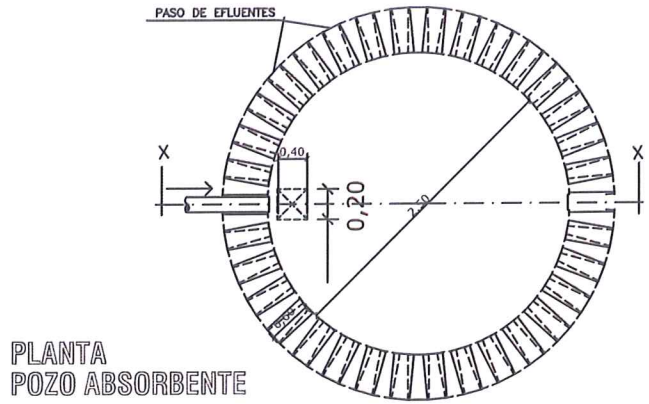

PLANTA POZO ABSORBENTE

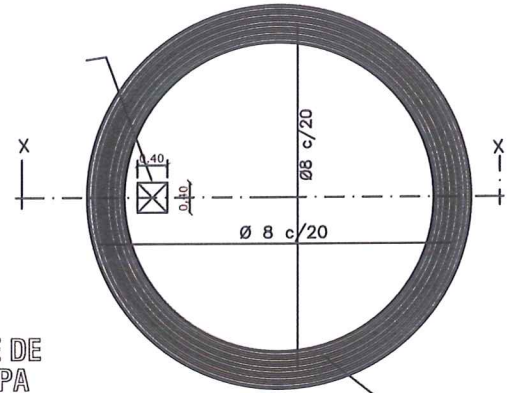

DETALLE DE LOSA TAPA POZO ABSORBENTE

Encadenado de 0.25 x 0.25.

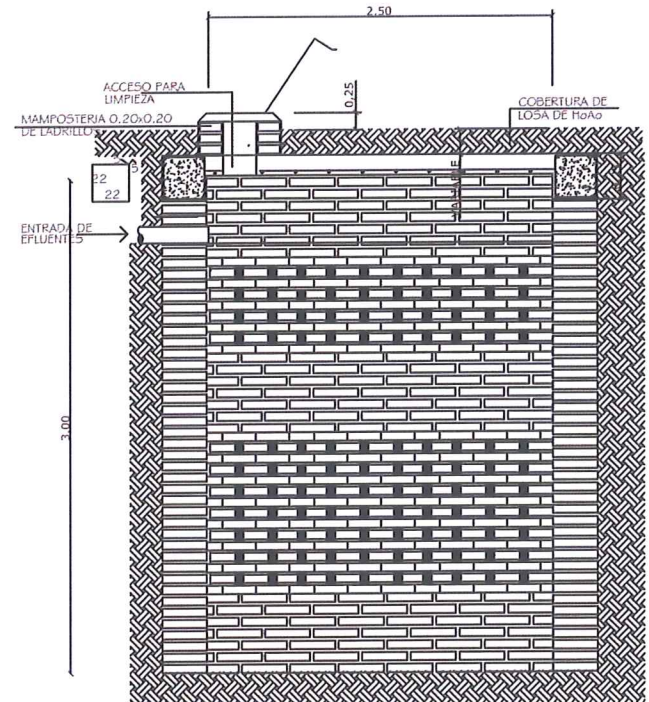



POZO ABSORBENTE

CORTE X-X

# DETALLE DE POZO ABSORBENTE ESC.1/75

*Arq. Cristian Gauto*  
Fiscal de Obra  
Reg. MOPC N° 4156

|  |   |
|--|---|
|  <b>PROV. CONSTRUCCIÓN DE UN BAÑO SEXADO EN LA ESC. BAS. N° 957 DON HERMINIO GONZALEZ</b>  |   |
| <b>INF. de OBRA</b>  | MUNICIPALIDAD: BORJA - DEPAR. DEL GUAIRÁ                      |
|  | DIRECCIÓN: GRAL. JOSÉ DE SAN MARTÍN ESQ. GRAL. CABALLERO      |
|  | DIRECCIÓN: COMPAÑIA AGUSTIN MOLAS - BORJA                     |
| <b>PROFESIONAL</b>   | COORDENADAS: -26.060828, -56.672539 SUPR. A TRABAJAR: 28,00M2 |
|  | NOMBRE: ARQ. CRISTIAN GAUTO                                   |
| <b>TÍTULO</b>  | DIRECCIÓN: ADOLFO R. E/ SINFORIANO BRIZUELA MBOCAYATY-GUAIRÁ  |
|  | REGISTRO M.O.P.C.: 4156                                       |
| DETALLE DE POZO ABSORBENTE   |   |
| ESC:   | 1/75  |
| UNIDAD: ARQUITECTURA   |   |
| NRO. DE LÁMINA: 09 DE 10   |   |

*Arq. Cristian Gauto*  
Fiscal de Obra del Municipio  
PROFESIONAL

*Arq. Cristian Gauto*  
Fiscal de Obra  
Reg. MOPC N° 4156

# ESQUEMA DE INSTALACIÓN ELÉCTRICA

## ESC. 1/50

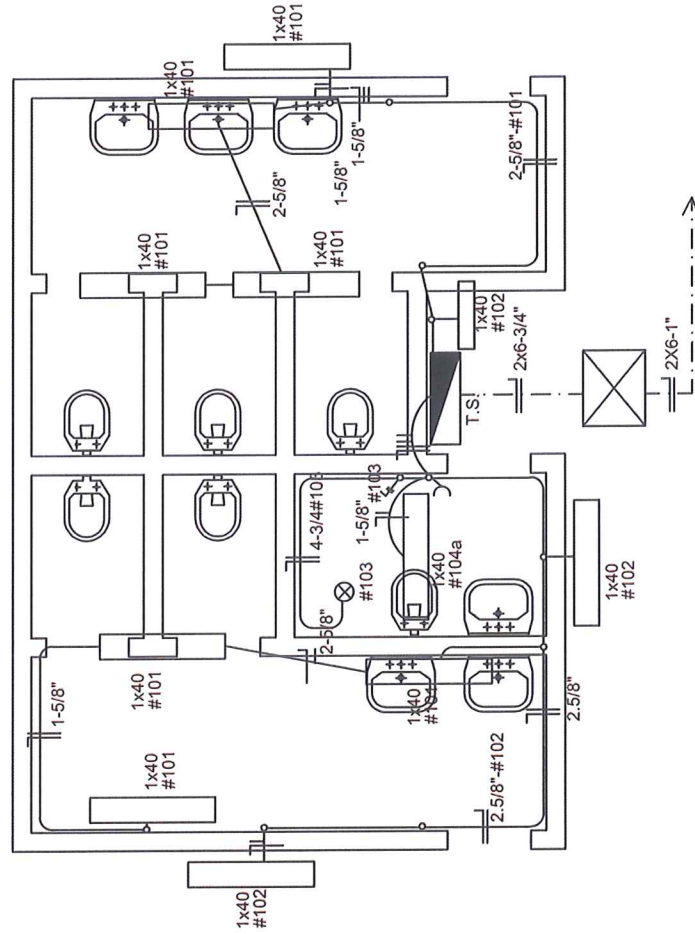

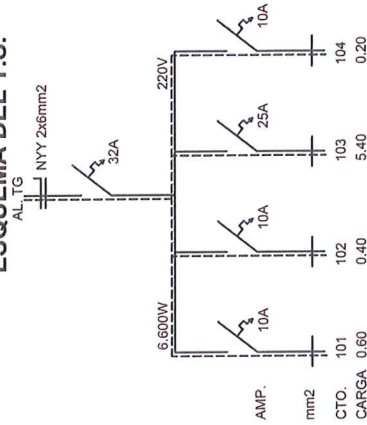

ESQUEMA DEL T.S.



DETALLE DE CARGAS T.S.

| CTO.         | Fluorescentes | Tomas | OTRAS CARGAS | TOTAL          |
|--------------|---------------|-------|--------------|----------------|
| #101         | 1x40w         | 6x100 |              | 600            |
| #102         |               | 4x100 |              | 400            |
| #103         |               |       | 5.400        | 5.400          |
| #104         |               | 1x100 |              | 200            |
| <b>TOTAL</b> |               |       |              | <b>6.600 W</b> |

*Arq. Cristian Gauto*  
Fiscal de Obra  
Reg. MOPC N° 4156

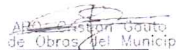
|  |   |
|--|---|
|  <b>PROY. CONSTRUCCIÓN DE UN BAÑO SEXADO EN LA ESC. BAS. N° 957 DON HERMINIO GONZALEZ</b>  |   |
| <b>INF. de OBRA</b>  | MUNICIPALIDAD: BORJA – DEPAR. DEL GUAIRÁ                      |
|  | DIRECCIÓN: GRAL. JOSÉ DE SAN MARTÍN ESQ. GRAL. CABALLERO      |
| <b>PROFESIONAL</b>   | DIRECCIÓN: COMPAÑIA AGUSTIN MOLAS – BORJA                     |
|  | COORDENADAS: -26.060828, -56.672539 SUPR. A TRABAJAR: 2,00M2  |
| <b>TÍTULO</b>  | NOMBRE: ARQ. CRISTIAN GAUTO                                   |
|  | DIRECCIÓN: ADOLFO R. E/ SINFORIANO BRIZUELA MBOCAYATY-GUAIARÁ |
| REGISTRO M.O.P.C.: 4156  |   |
| ESQ. DE INSTALACIÓN ELÉCTRICA  |   |
| ESC: 1/50  |   |
| <br>Arq. Cristian Gauto<br>Fiscal de Obra del Municipio<br>PROFESIONAL<br>Reg. MOPC N° 4156   |   |
| UNIDAD: ARQUITECTURA   |   |
| NRO. DE LÁMINA: 10 DE 10   |   |