

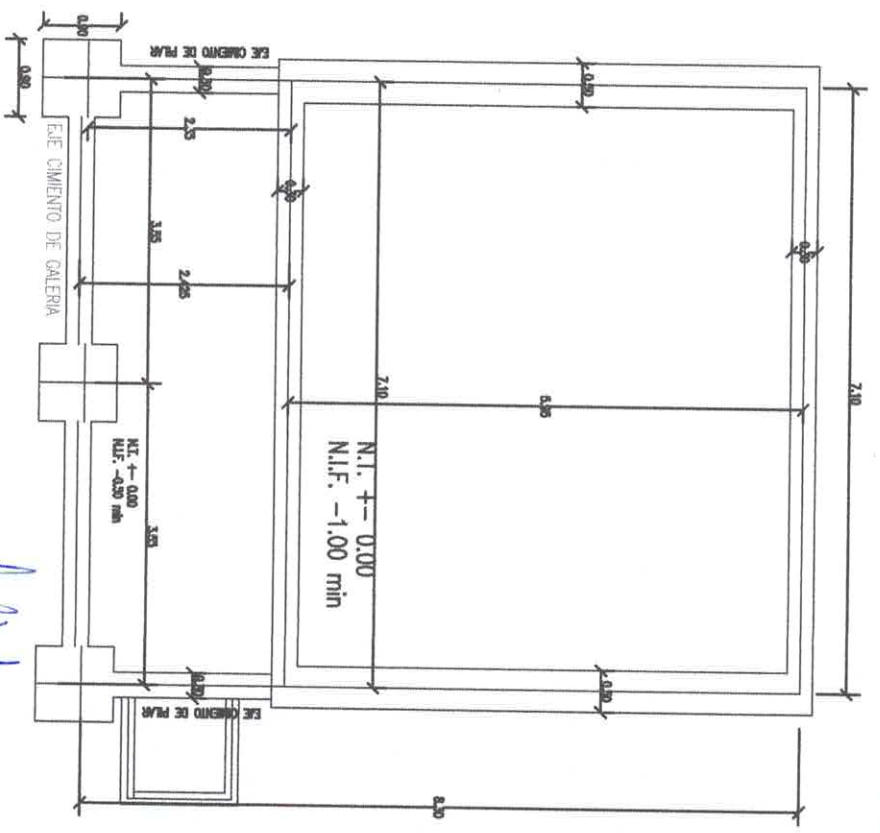

PLANTA ARQUITECTONICA

Nivel sábano de terreno +-0.00



Arq. Bertha Quintoga M.
 Rep. MOPC N.º 3.538

1 AULA 5,80 X6,80 TIPO MEC- PROYECTO FONACIDE		
DEPARTAMENTO:	SECRETARIA DE OBRAS.	
DIVISION:	PROYECTO Y FISCALIZACION	
ESCALA:		
ANO:2024	PLANO PLANTA ACOTADA Y PLANTA DE CIMENTACION	PLANO N. 01

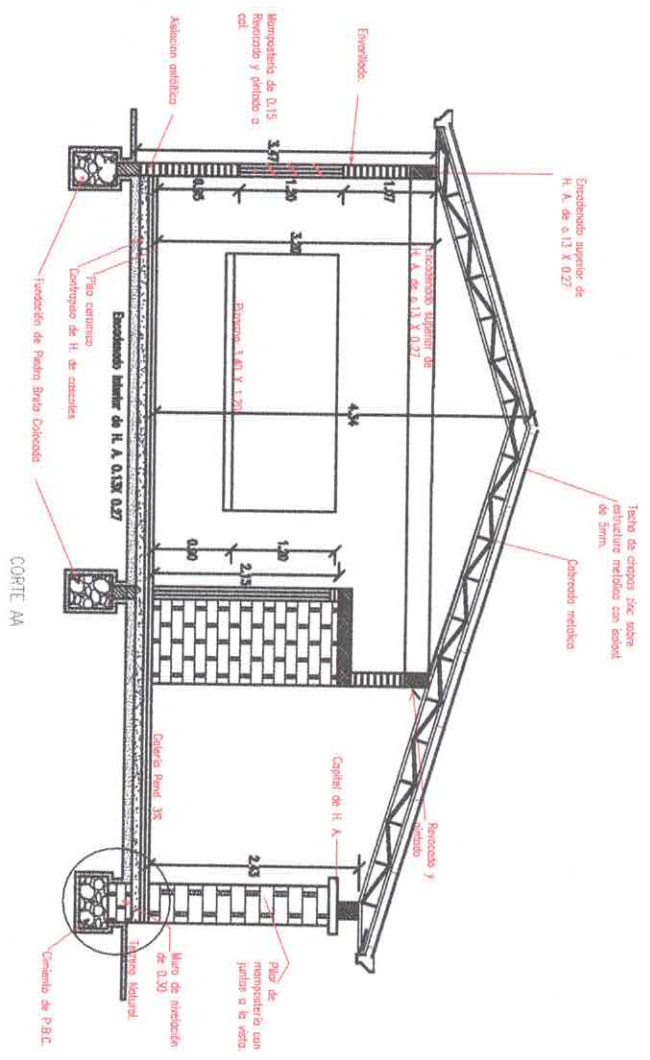

Arq. Perla Quiroga M.
 Reg. MOPC N° 3.538

SECRETARIA DE OBRAS.		
1 AULA 5,80 X 6,80 TIPO MEC- PROYECTO FONACIDE		
DIVISION:	PROYECTO Y FISCALIZACION	
ESCALA:	PLANO: CORTE TRANSVERSAL	PLANO N.
ANO: 2024		02

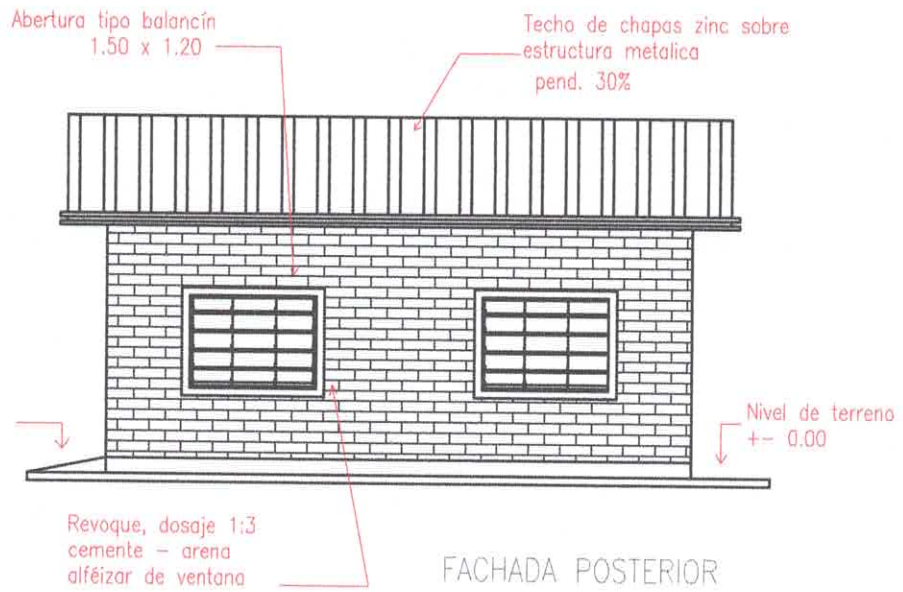

FACHADA POSTERIOR

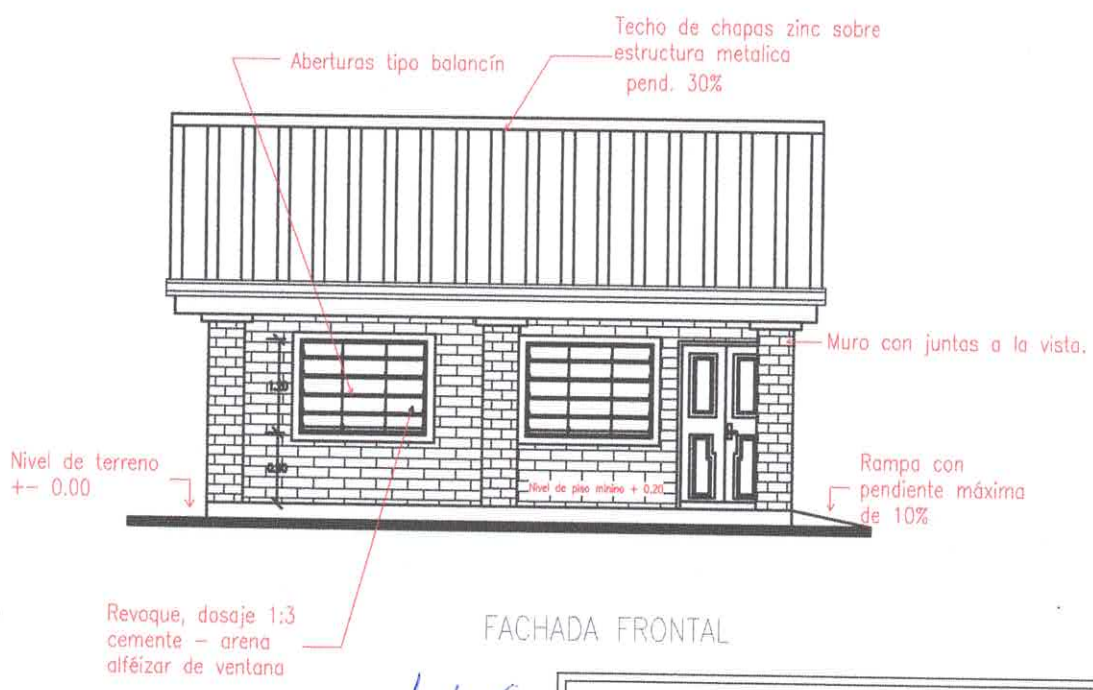

FACHADA FRONTAL

Arq. Perla Quiroga M.
Reg. MOPC N° 3.538

1 AULA 5,80 X6,80 TIPO MEC- PROYECTO FONACIDE			
DEPARTAMENTO: SECRETARIA DE OBRAS.			
DIVISION: PROYECTO Y FISCALIZACION			
ESCALA:	PLANO: FACHADA FRONTAL Y FACHADA POSTERIOR		PLANO N.
AÑO:2024			03

PLANTA DE TECHO

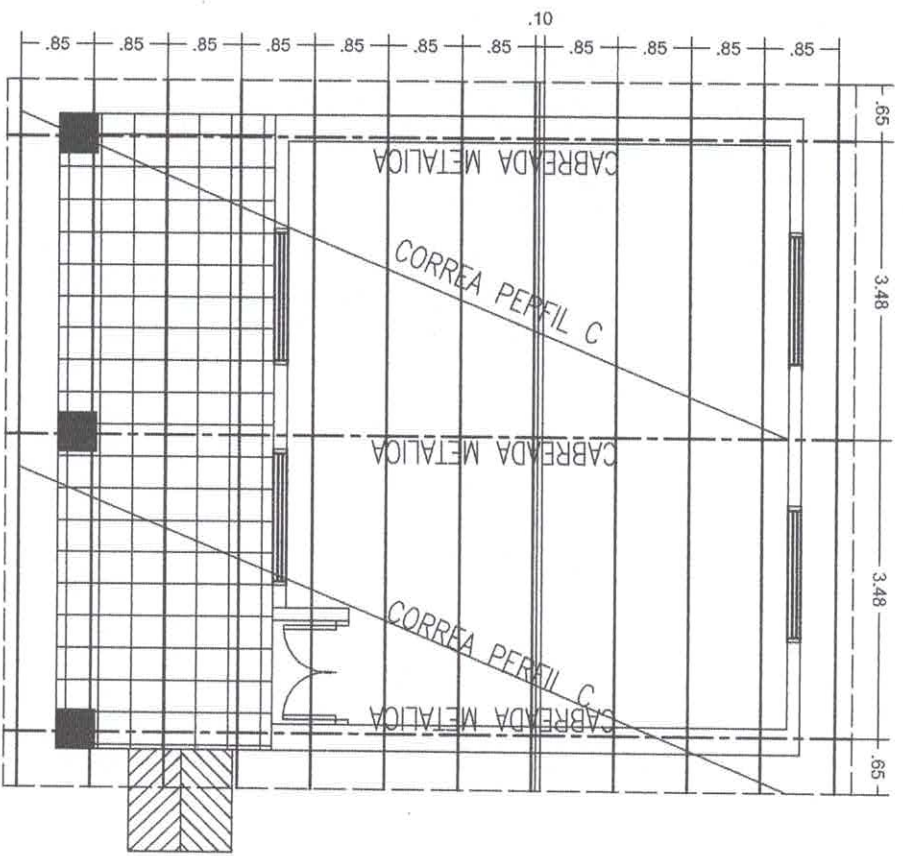

PLANTA DE INST. ELECTRICA

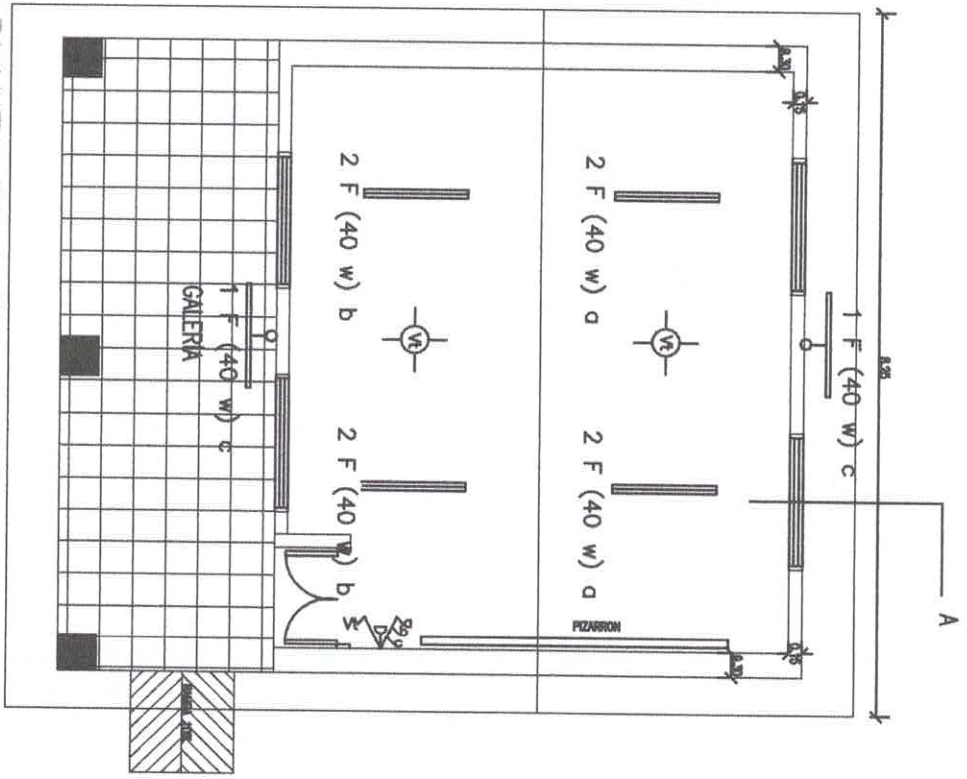

Arq. Peña Quiroz
Reg. MOPC N° 558

SECRETARIA DE OBRAS		
PROYECTO Y EJECUCION		
ESCALA:	PLANO PLANTA ACOTADA Y PLANTA DE CIMENTACION	PLANO N. 04
ANO: 2024		

VIGA EN CORREDOR

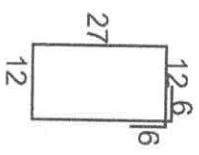
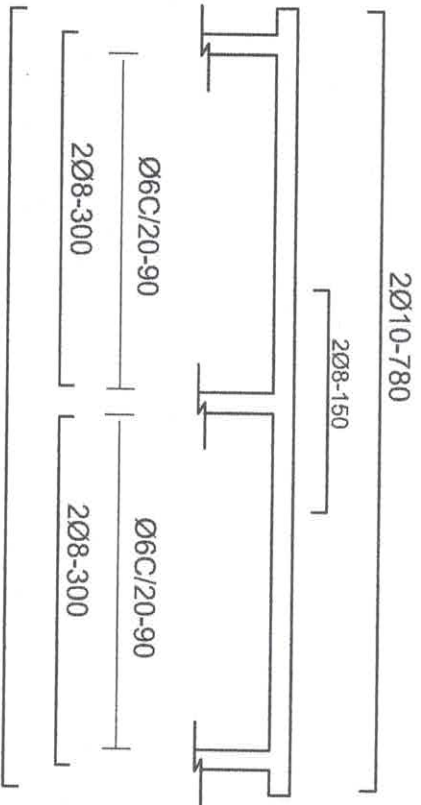

VIGAS DE FUNDACION (15x30)

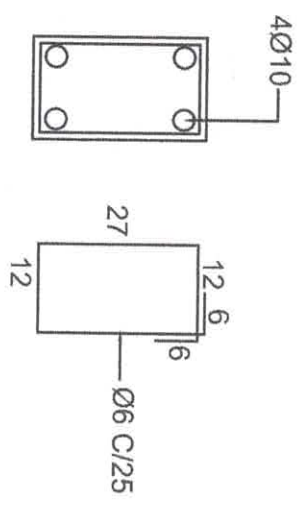

ENCADENADO (12x20)

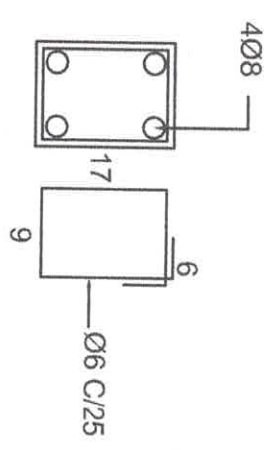

1 AULA 5,80 X6,80 TIPO MEC- PROYECTO FONACIDE

DEPARTAMENTO: SECRETARIA DE OBRAS.

DIVISION: PROYECTO Y FISCALIZACION

ESCALA:

PLANO: DETALLE ESTRUCTURAL

AÑO:2024

Arg. Perla Quiroga N.
Reg. MOICCT N° 3.535

PLANO N.
05

