





Referencias

-  Empedrado
-  Cuneta
-  Cordon
-  Baden



Empedrado:	1.355 m2
Baden 1.5 mts:	12 ml
Baden 3.0 mts:	8 ml
Cordon cuneta:	390 ml
Superficie total a construir:	1.544 m2

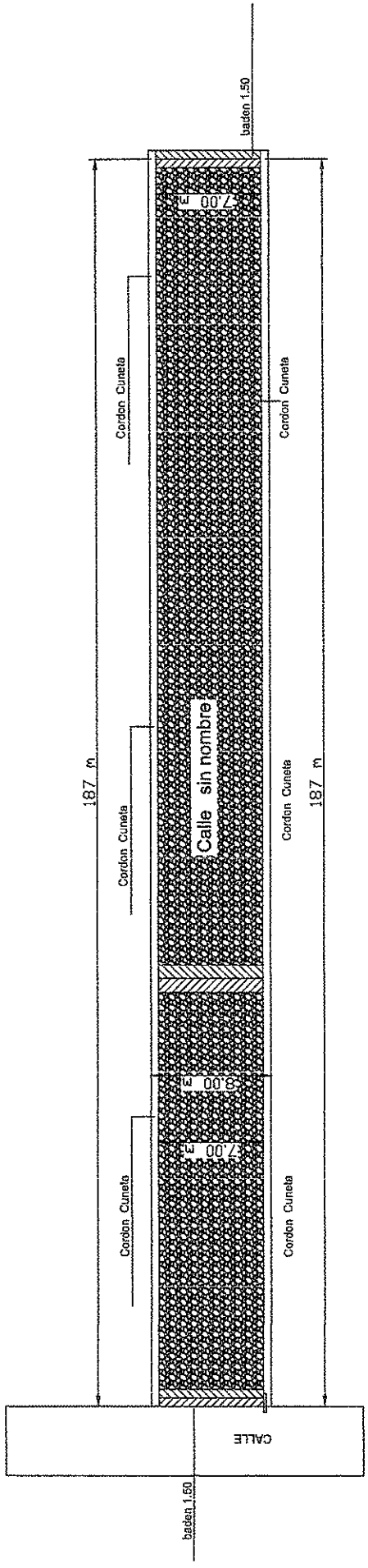

TRAMO 2

Gobierno Departamental de San Pedro
PROYECTO: PAVIMENTACIÓN TIPO EMPEDRADO CON CORDÓN Hº CORDON CUNETAS Y BADEN
UBICACIÓN: SAN ESTANISLAO - BARRIO 13
Calle : Calle Sin nombre
SAN ESTANISLAO
SUPERFICIE A CONSTRUIR: 1544 M2

1

Ana Claudia Safuan R.
 Arquitecta - Reg. Nº 95.162
 Fiscal de Obras



Lic. Arsenio Agüero
 Srío. de Obras Públicas
 Gobierno Dptal. de San Pedro

Detalles Constructivos

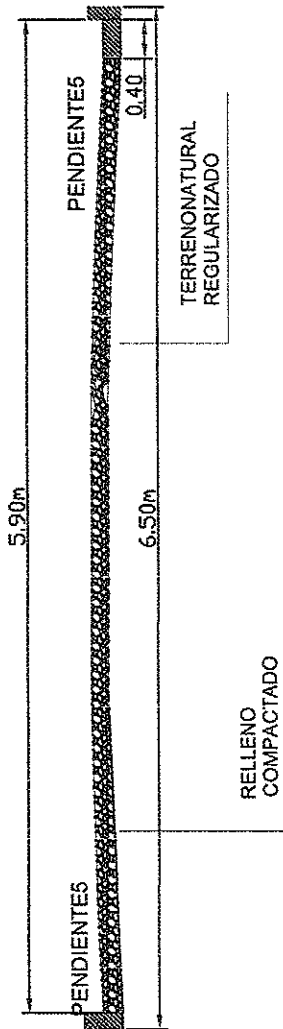

Corte transversal de Baden de H°

Profundidad y pendiente variable

Junta de dilatación

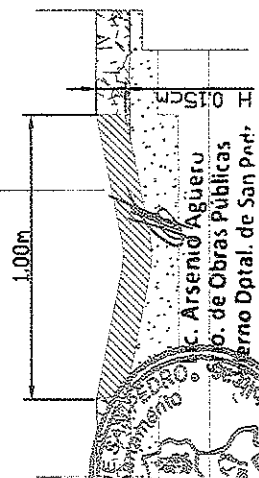

PIEDRA MASEADA

ARENA DE CALLE

RIPIO (DE SER NECESARIO)

SUELO

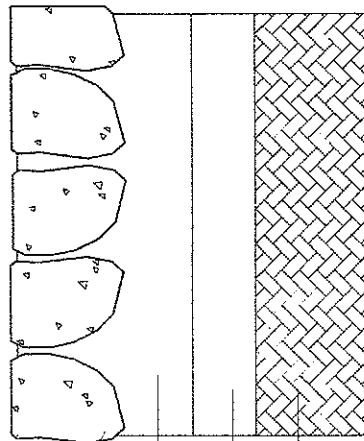

SUPERFICIE PLANA
REGULAR HACIA ARRIBA

SUPERFICIE MENOS
REGULAR HACIA ABAJO

Gobierno Departamental de San Pedro

PROYECTO: PAVIMENTACIÓN TIPO EMPEDRADO CON CORDÓN H° CORDON CUNETTA y Baden

UBICACIÓN: DISTRITO DE SAN ESTANISLAO

Calle : BARRIO 13 DE NOVIEMBRE

Proyecto : Secretaría de Obras Públicas

SUPERFICIE A CONSTRUIR: 1544 M2

Claudia Saffari R.
Arquitecta - Reg. N° 95.162
Fiscal de Obras

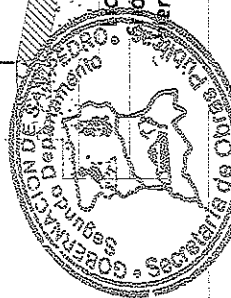

Especificaciones Técnicas

Proceso 1: PREPARACION DE LA CAJA

PENDIENTE 5%



CORDON-BADEN

PENDIENTE 5%

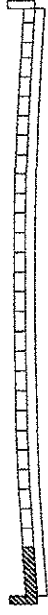

CORDON-HORMIGON

Proceso 4 . ASIENTO DE PIEDRAS Y APISONADO LEVE

PENDIENTE 5%

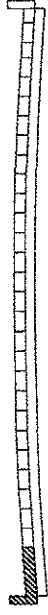

CORDON-HORMIGON

CONSISTE EN EL DESMONTE DEL SUELO EN CAPAS SUCESIVAS DE 3 0cm HASTA NIVELARLO



Proceso 5: COMPACTACION FINAL CON COMPACTADORA (manual, mecanico, etc.)

Proceso 2: COLOCACION DE CORDONES DE H°

RELLENO Y COMPACTADO DE ESPALDONES Y RELLENO DE JUNTAS

CORDON DE H°

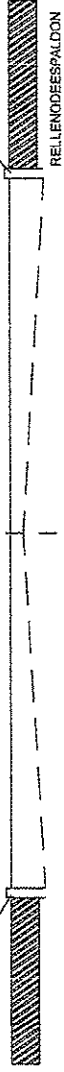

RELLENO DE ESPALDON

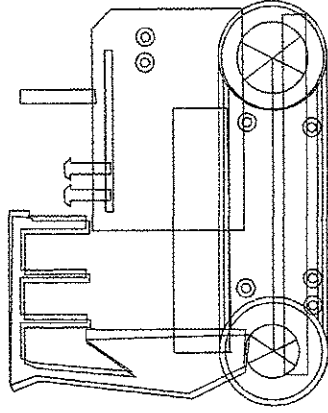

Proceso 3: PREPARACION DE COLCHON DE ARENA

PENDIENTE 5%



CORDON-CUNETETA

PENDIENTE 5%

CORDON-HORMIGON



Arq. Arsenio Agüero
Dpto. de Obras Públicas
Gobierno Dptal. de San Pedro

Arq. Claudia Saffari R.
Arquitecta - Reg. Nº 95.162
Fiscal de Obras

Gobierno Departamental de San Pedro

PROYECTO: PAVIMENTACIÓN TIPO EMPEDRADO CON CORDON H° CORDON CUNETETA Y BADEN

UBICACIÓN: DISTRITO DE SAN ESTANISLAO

Calle : BARRIO 13 DE NOVIEMBRE

SUPERFICIE A CONSTRUIR: 1544 M2

Proyecto : Secretaría de Obras Públicas

3