

PLANTA ACOTADA

SIN ESCALA

MUNICIPALIDAD DE LA PASTORA

OBRA: SS.HH. TIPO 4.40X6.15 CON TECHO DE TEJAS

UBICACION: ESC. BÁS. N° 1417 DR. JAIME ENRIQUE BOTRELL – CIUDAD DE LA PASTORA –
DEPARTAMENTO DE CAAGUAZÚ

SUPERFICIE: 27,1 M2

PROYECTISTA: Arq. Cristian Cardozo

REG. M.O.P.C. N°: 3518

Arq. Cristian Cardozo

1

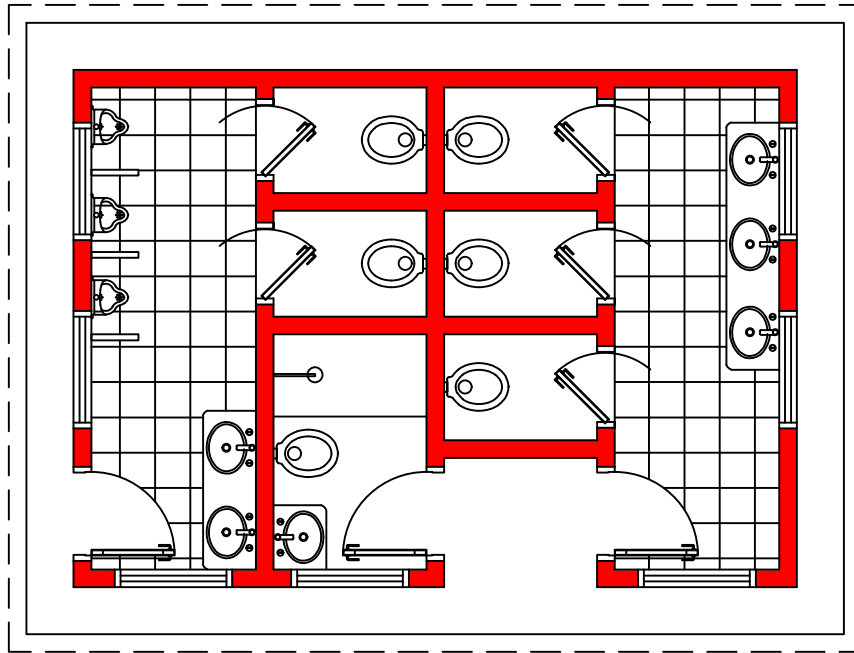

PLANTA EQUIPADA

SIN ESCALA _____

MUNICIPALIDAD DE LA PASTORA

OBRA: SS.HH. TIPO 4.40X6.15 CON TECHO DE TEJAS

UBICACION: ESC. BÁS. N° 1417 DR. JAIME ENRIQUE BOTRELL – CIUDAD DE LA PASTORA –
DEPARTAMENTO DE CAAGUAZÚ

SUPERFICIE: 27,1 M2

PROYECTISTA: Arq. Cristian Cardozo

REG. M.O.P.C. N°: 3518

Arq. Cristian Cardozo

2

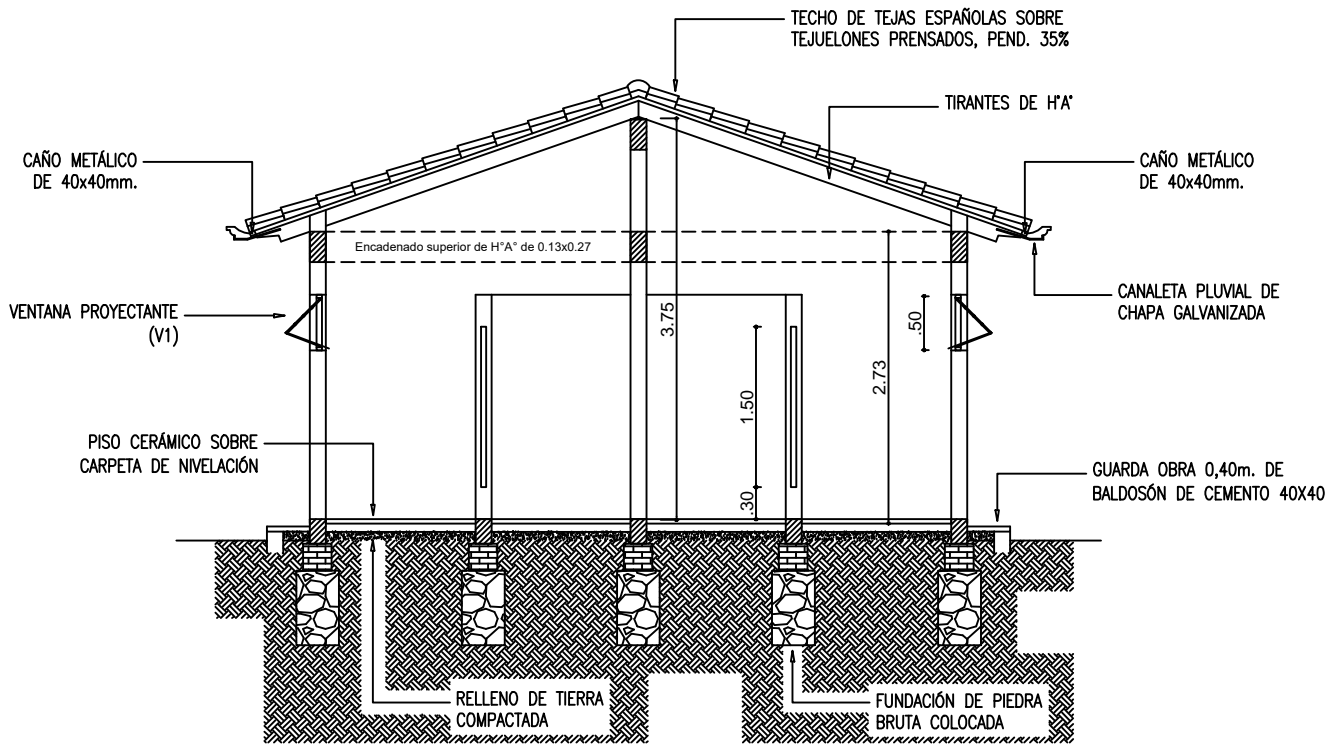

CORTE A-A'

SIN ESCALA

MUNICIPALIDAD DE LA PASTORA

OBRA: SS.HH. TIPO 4.40X6.15 CON TECHO DE TEJAS

UBICACION: ESC. BÁS. N° 1417 DR. JAIME ENRIQUE BOTRELL – CIUDAD DE LA PASTORA – DEPARTAMENTO DE CAAGUAZÚ

SUPERFICIE: 27,1 M2

PROYECTISTA: Arq. Cristian Cardozo

REG. M.O.P.C. N°: 3518

Arq. Cristian Cardozo

3

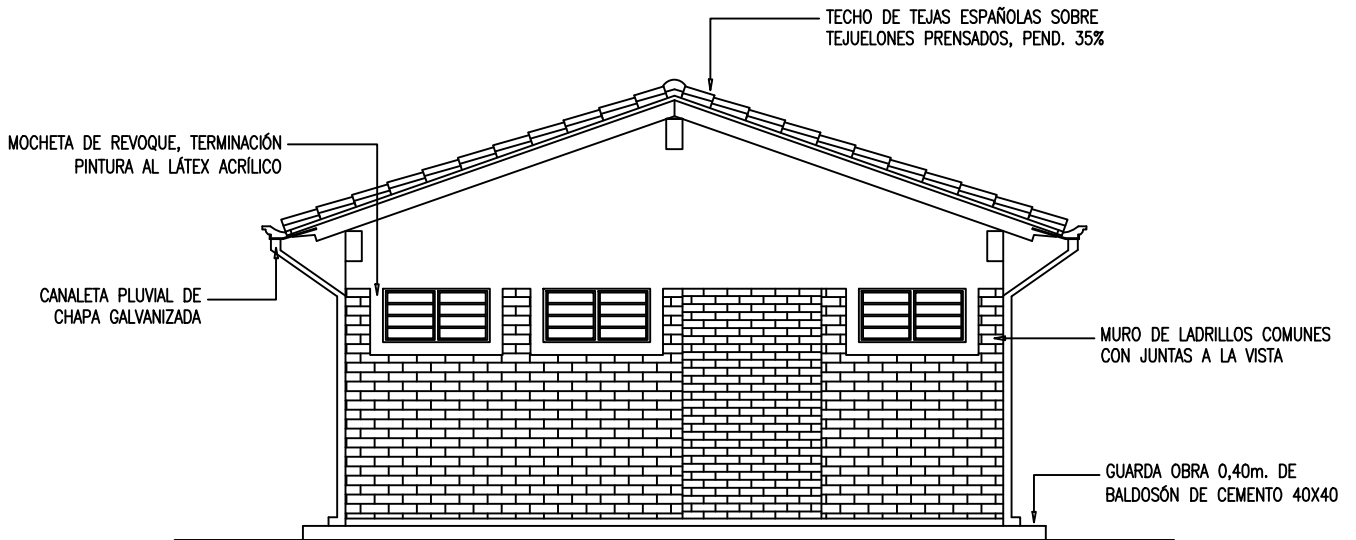

FACHADA FRONTAL

SIN ESCALA

MUNICIPALIDAD DE LA PASTORA

OBRA: SS.HH. TIPO 4.40X6.15 CON TECHO DE TEJAS

UBICACION: ESC. BÁS. N° 1417 DR. JAIME ENRIQUE BOTRELL – CIUDAD DE LA PASTORA –
DEPARTAMENTO DE CAAGUAZÚ

SUPERFICIE: 27,1 M2

PROYECTISTA: Arq. Cristian Cardozo

REG. M.O.P.C. N°: 3518

Arq. Cristian Cardozo

4

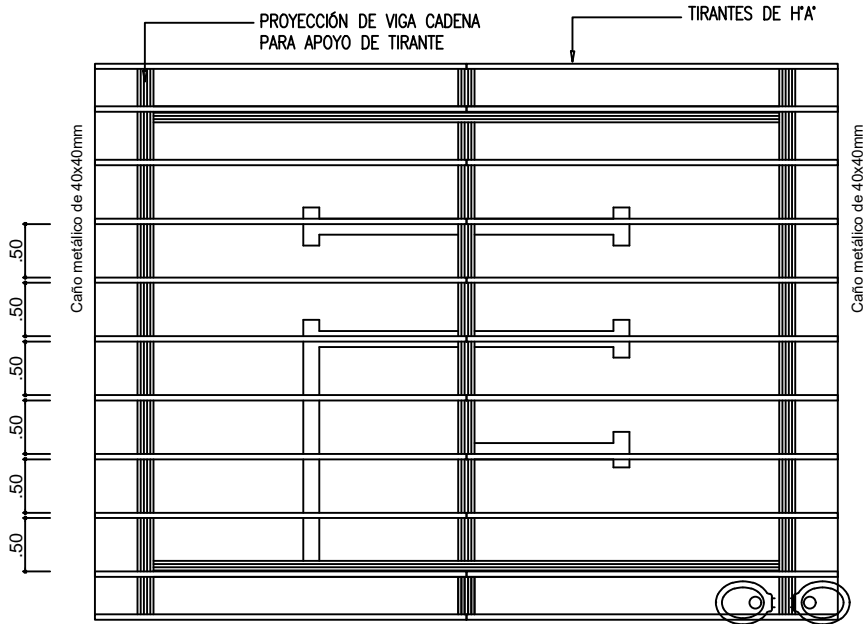

PLANTA DE TECHO
SIN ESCALA

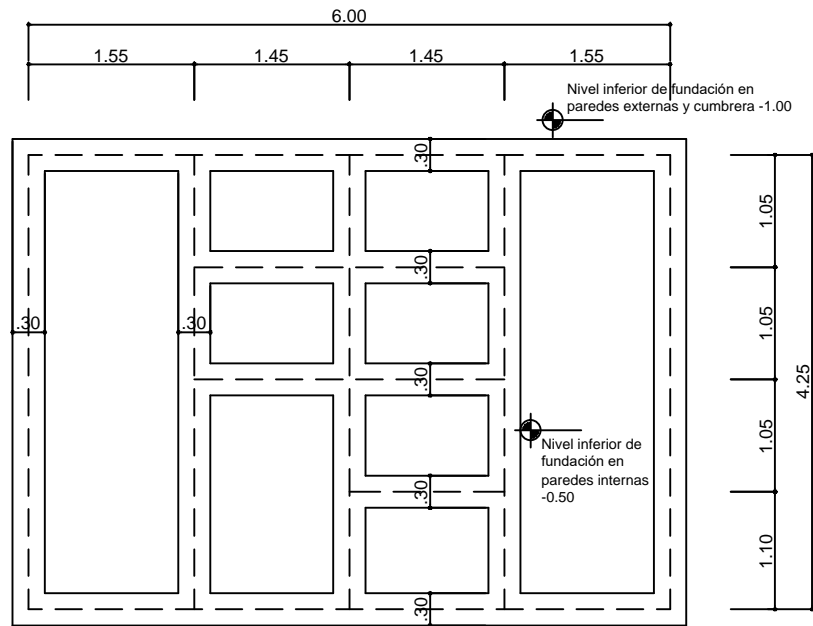

PLANTA DE FUNDACION
SIN ESCALA

MUNICIPALIDAD DE LA PASTORA

OBRA: SS.HH. TIPO 4.40X6.15 CON TECHO DE TEJAS

UBICACION: ESC. BÁS. N° 1417 DR. JAIME ENRIQUE BOTRELL – CIUDAD DE LA PASTORA – DEPARTAMENTO DE CAAGUAZÚ

SUPERFICIE: 27,1 M2

PROYECTISTA: Arq. Cristian Cardozo

REG. M.O.P.C. N°: 3518

Arq. Cristian Cardozo

5

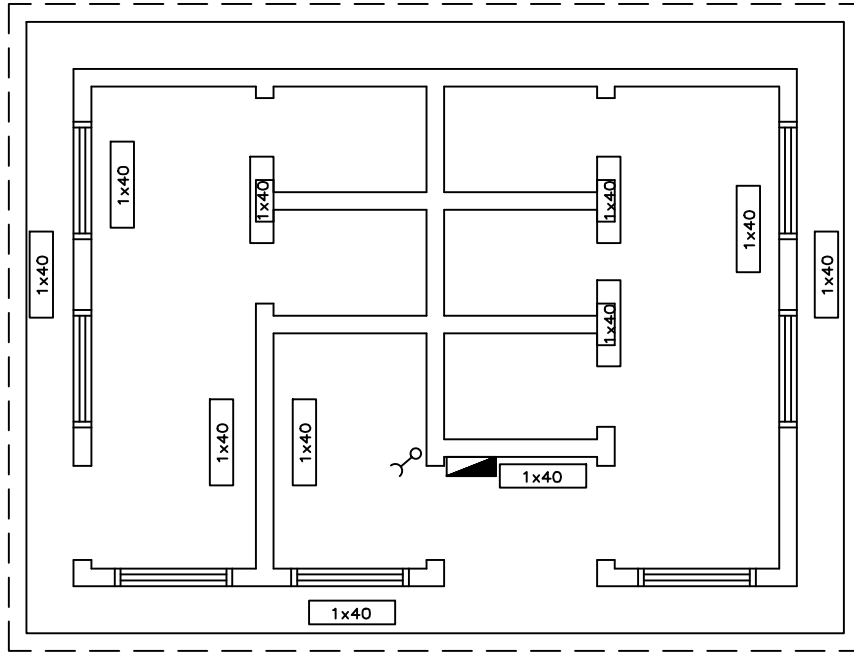

PLANTA DE ILUMINACIÓN

SIN ESCALA

MUNICIPALIDAD DE LA PASTORA

OBRA: SS.HH. TIPO 4.40X6.15 CON TECHO DE TEJAS

UBICACION: ESC. BÁS. N° 1417 DR. JAIME ENRIQUE BOTRELL – CIUDAD DE LA PASTORA –
DEPARTAMENTO DE CAAGUAZÚ

SUPERFICIE: 27,1 M2

PROYECTISTA: Arq. Cristian Cardozo

REG. M.O.P.C. N°: 3518

Arq. Cristian Cardozo

6

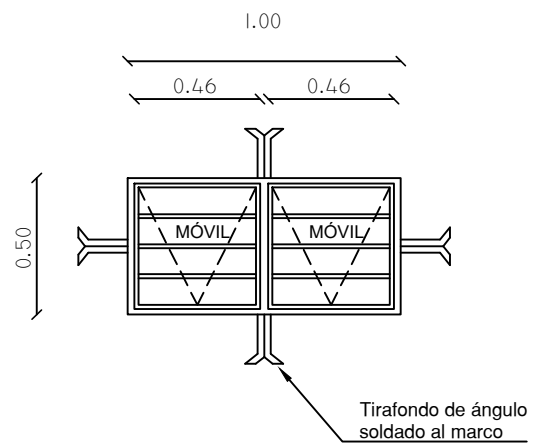
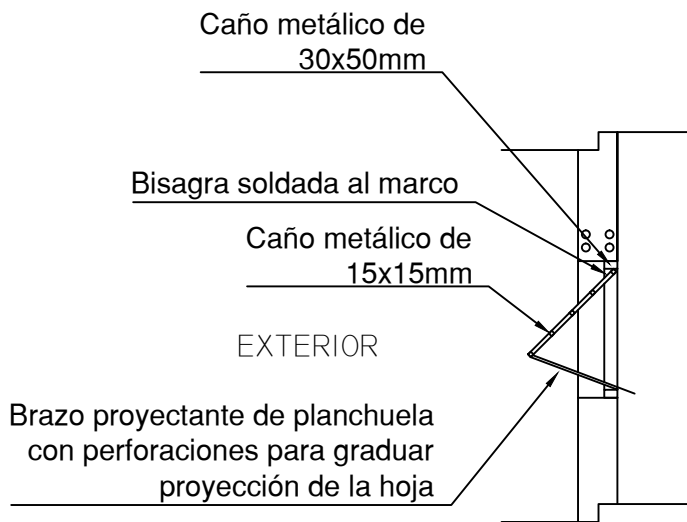

DETALLE DE VENTANA PROYECTANTE (V1)

SIN ESCALA

MUNICIPALIDAD DE LA PASTORA

OBRA: SS.HH. TIPO 4.40X6.15 CON TECHO DE TEJAS

UBICACION: ESC. BÁS. N° 1417 DR. JAIME ENRIQUE BOTRELL – CIUDAD DE LA PASTORA –
DEPARTAMENTO DE CAAGUAZÚ

SUPERFICIE: 27,1 M2

PROYECTISTA: Arq. Cristian Cardozo

REG. M.O.P.C. N°: 3518

Arq. Cristian Cardozo

7

CORTE VERTICAL

ALZADO

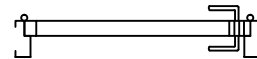
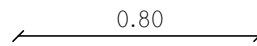
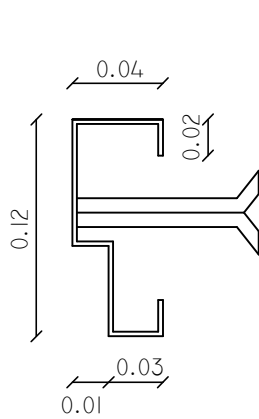
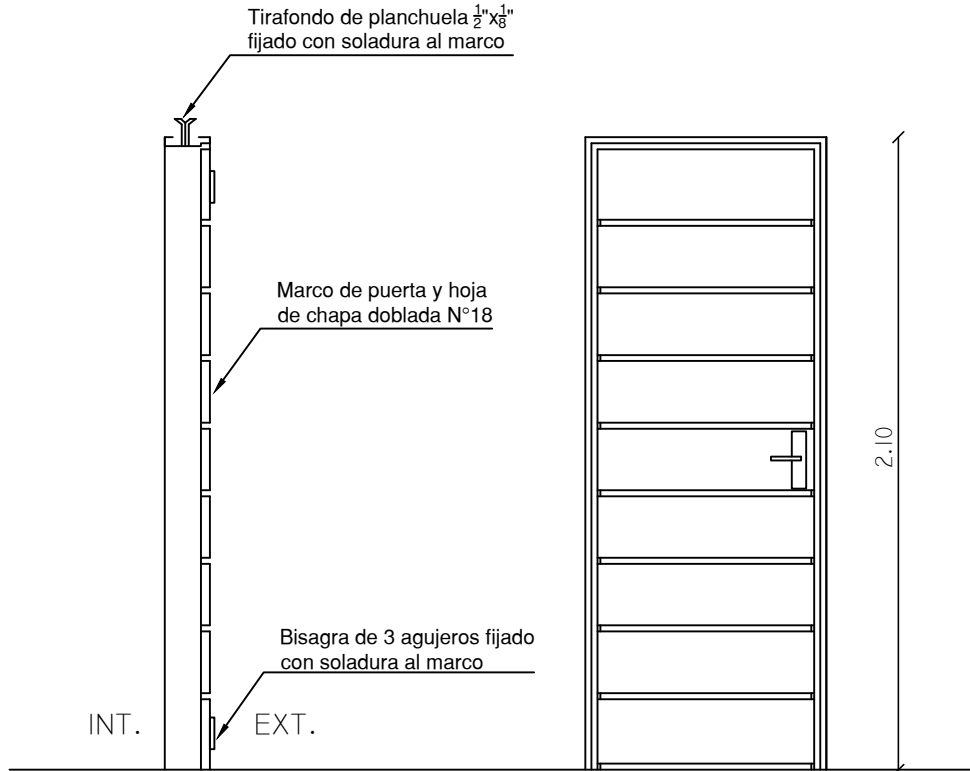

CORTE HORIZONTAL

DETALLE DE MARCO

DETALLE DE PUERTA (P2)

SIN ESCALA

MUNICIPALIDAD DE LA PASTORA

OBRA: SS.HH. TIPO 4.40X6.15 CON TECHO DE TEJAS

UBICACION: ESC. BÁS. N° 1417 DR. JAIME ENRIQUE BOTRELL — CIUDAD DE LA PASTORA —
DEPARTAMENTO DE CAAGUAZÚ

SUPERFICIE: 27,1 M2

PROYECTISTA: Arq. Cristian Cardozo

REG. M.O.P.C. N°: 3518

Arq. Cristian Cardozo

8

PASO DE EFLUENTES

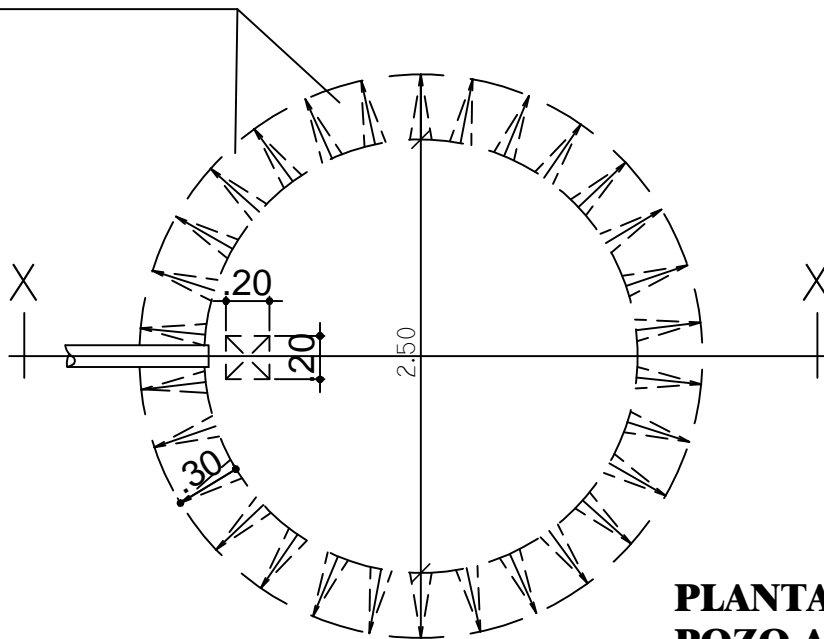

**PLANTA
POZO ABSORBENTE**

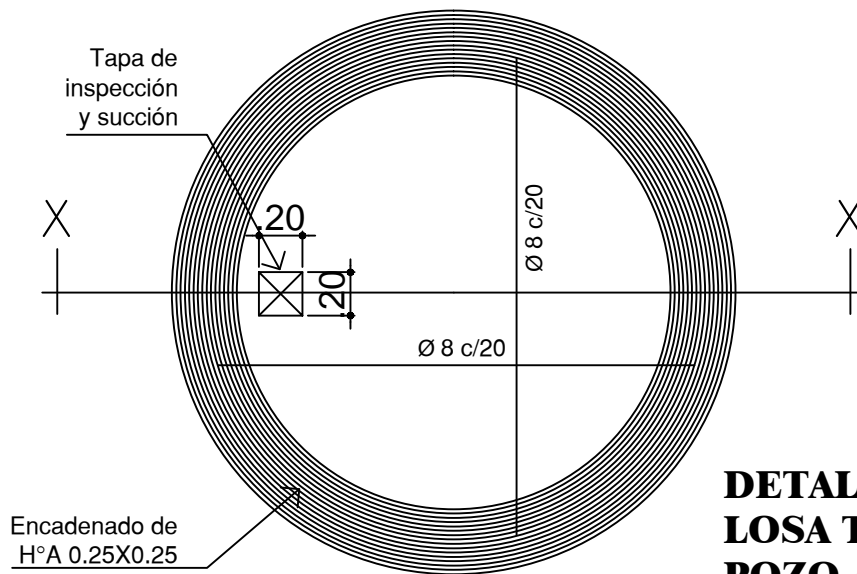

**DETALLE DE
LOSA TAPA
POZO ABSORBENTE**

MUNICIPALIDAD DE LA PASTORA

OBRA: SS.HH. TIPO 4.40X6.15 CON TECHO DE TEJAS

UBICACION: ESC. BÁS. N° 1417 DR. JAIME ENRIQUE BOTRELL – CIUDAD DE LA PASTORA –
DEPARTAMENTO DE CAAGUAZÚ

SUPERFICIE: 27,1 M2

PROYECTISTA: Arq. Cristian Cardozo

REG. M.O.P.C. N°: 3518

Arq. Cristian Cardozo

9

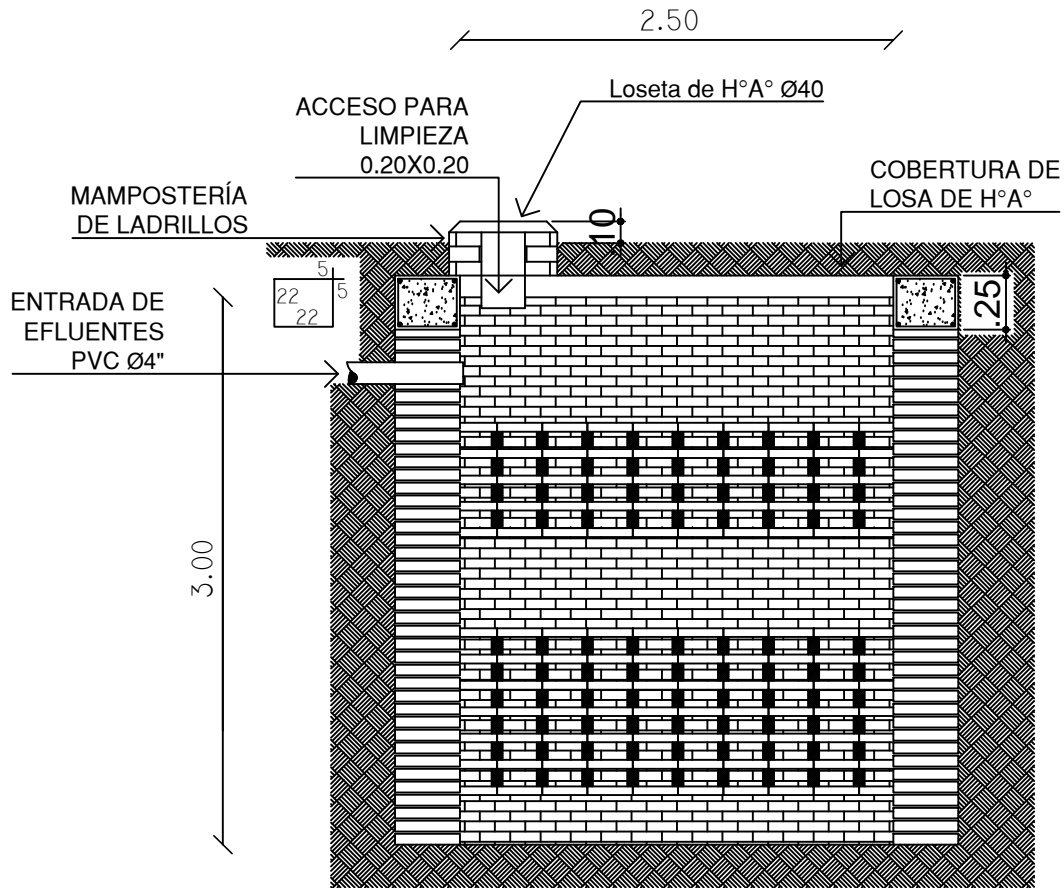

POZO ABSORBENTE

CORTE X-X

MUNICIPALIDAD DE LA PASTORA

OBRA: SS.HH. TIPO 4.40X6.15 CON TECHO DE TEJAS

UBICACION: ESC. BÁS. N° 1417 DR. JAIME ENRIQUE BOTRELL – CIUDAD DE LA PASTORA –
DEPARTAMENTO DE CAAGUAZÚ

SUPERFICIE: 27,1 M2

PROYECTISTA: Arq. Cristian Cardozo

REG. M.O.P.C. N°: 3518

Arq. Cristian Cardozo

10

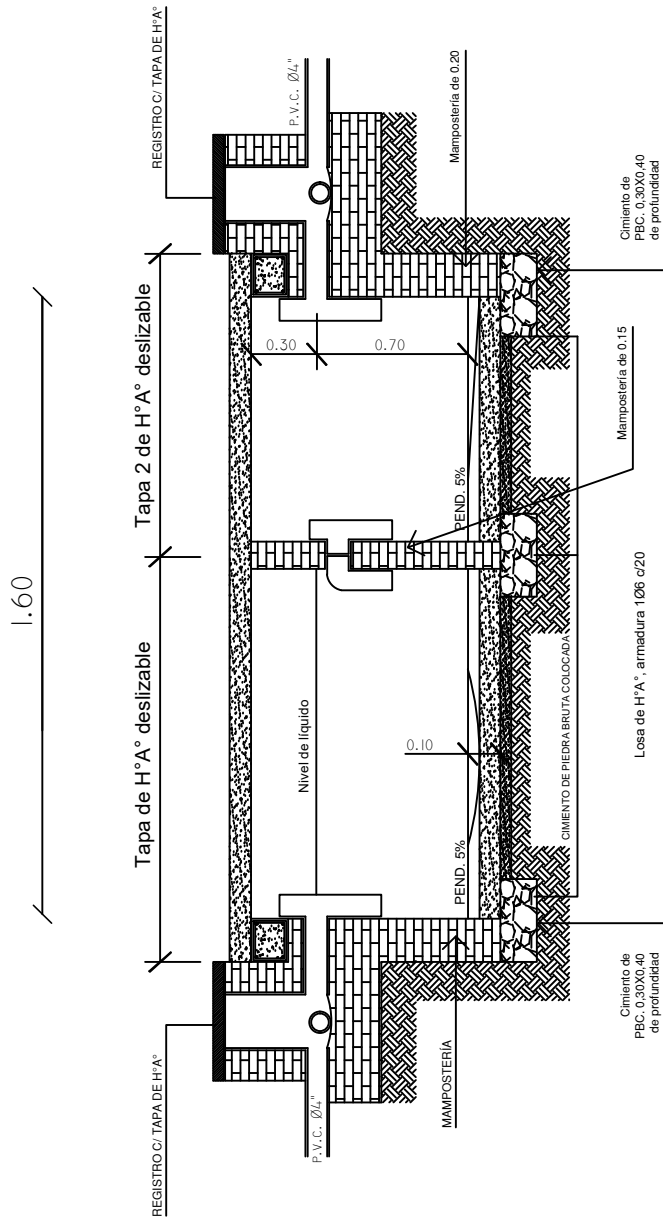

CORTE C-C

MUNICIPALIDAD DE LA PASTORA

OBRA: SS.HH. TIPO 4.40X6.15 CON TECHO DE TEJAS

UBICACION: ESC. BÁS. N° 1417 DR. JAIME ENRIQUE BOTRELL – CIUDAD DE LA PASTORA – DEPARTAMENTO DE CAAGUAZÚ

SUPERFICIE: 27,1 M2

PROYECTISTA: Arq. Cristian Cardozo

REG. M.O.P.C. N°: 3518

Arq. Cristian Cardozo

12