

COCINA CON DESPENSA
TECHO DE CHAPA
TERMOACUSTICA

MUNICIPALIDAD DE TTE. IRALA FERNADEZ
ESCUELA BÁSICA 6773 12 DE JUNIO

DATOS

DISTRITO: TTE. IRALA MARTINEZ

DTO: PTTE. HAYES

LOCALIDAD : COM. INDIGENA 10 LEGUAS - 12 DE JUNIO
A 30 KM DE FORTIN BOQUERON

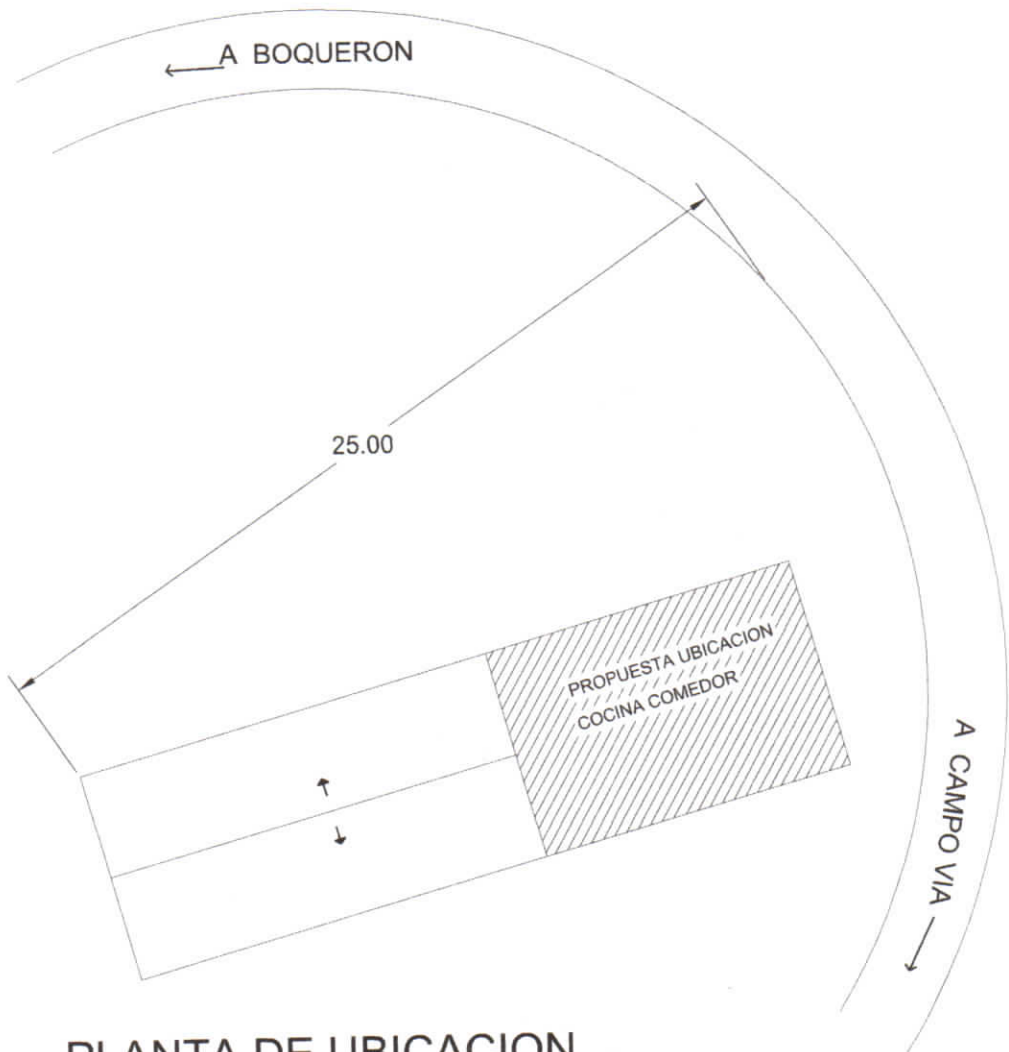

PLANTA DE UBICACION

Blanca Molinas
Arquitecta

MUNICIPALIDAD DE TTE. IRALA FERNADEZ

ESCUELA BÁSICA 6773 12 DE JUNIO

COCINA-COMEDOR c/TECHO TERMOACUSTICO

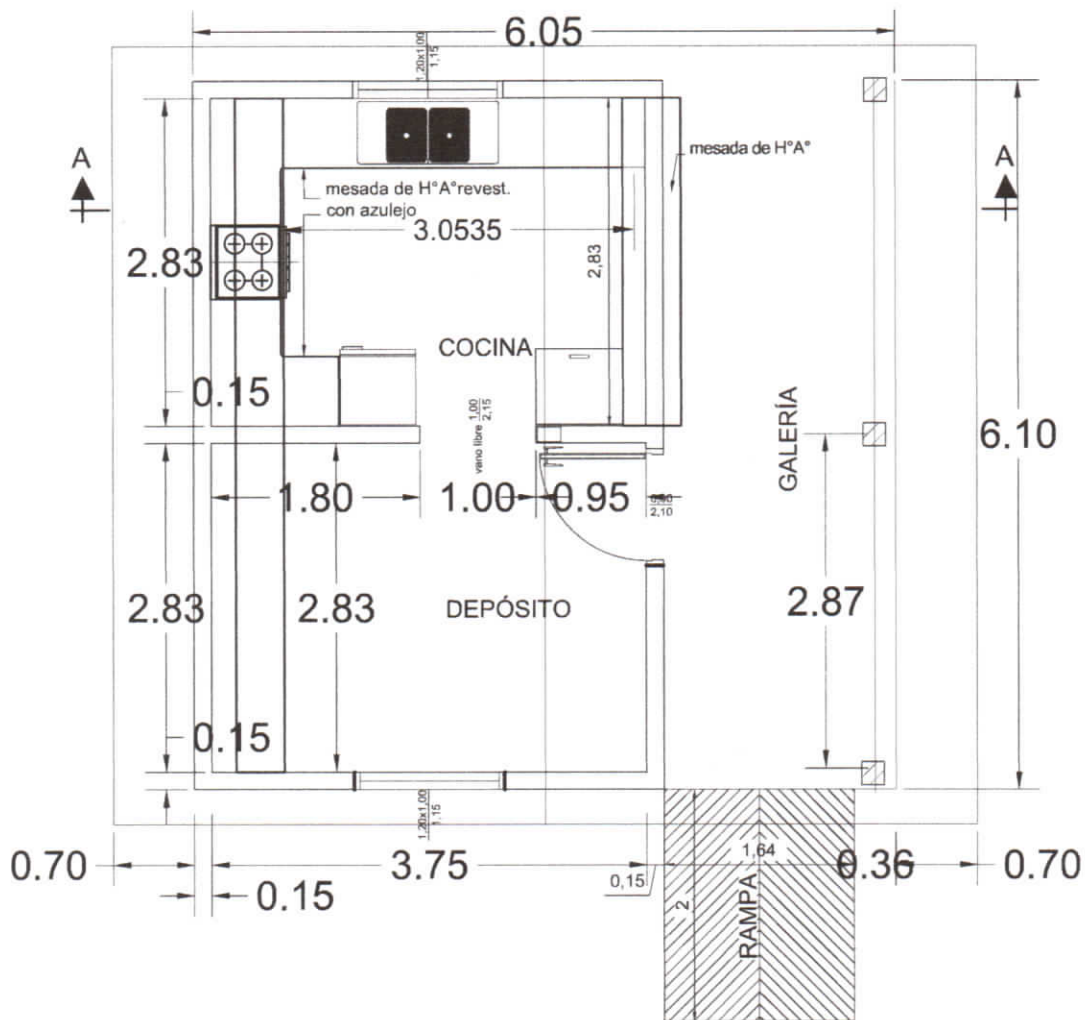

PLANTA ARQUITECTONICA

ESCALA

1:50

Blanca Molinas
Arquitecta

MUNICIPALIDAD DE TTE. IRALA FERNANDEZ

ESCUELA BÁSICA 6773 12 DE JUNIO

COCINA CON DESPENSA c/TECHO TERMOACUSTICO

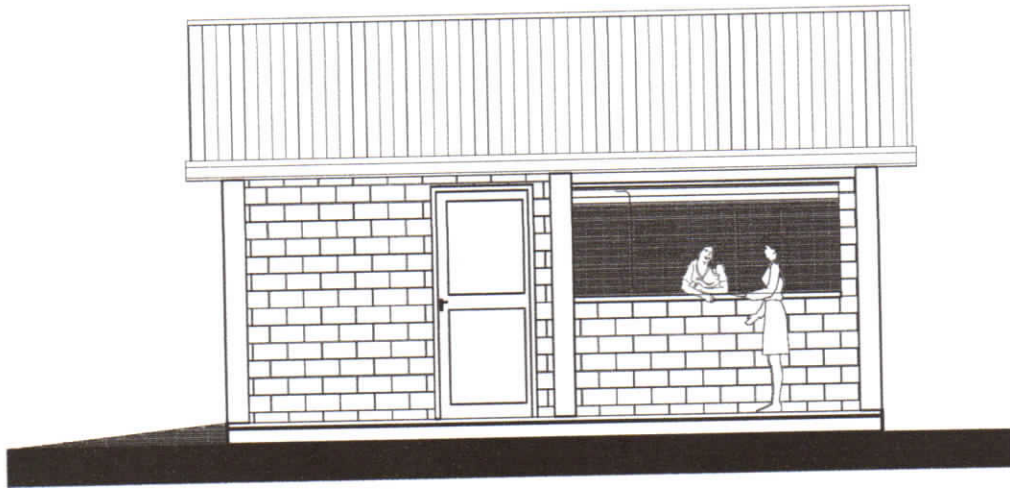

FACHADA FRONTAL

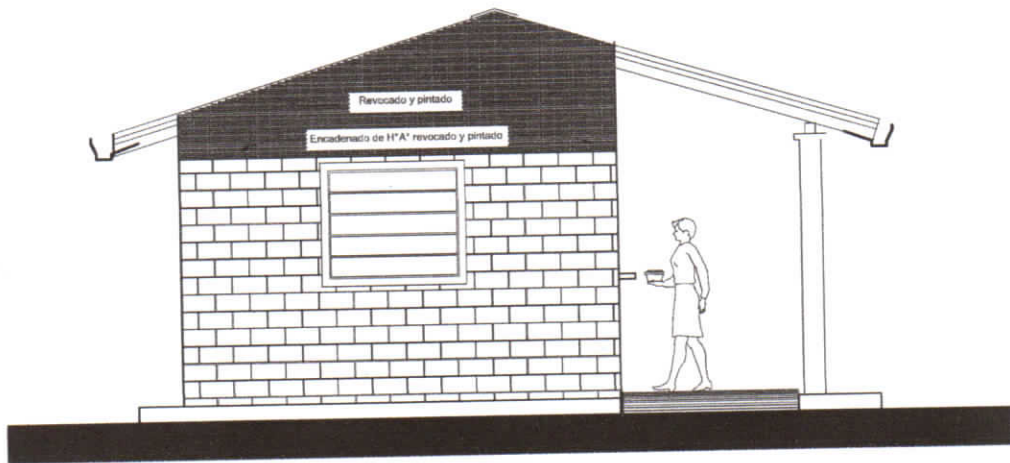

FACHADA LATERAL

Blanca Molinas
Arquitecta

MUNICIPALIDAD DE TTE. IRALA FERNANDEZ
ESCUELA BÁSICA 6773 12 DE JUNIO
COCINA CON DESPENSA c/TECHO TERMOACUSTICO

TECHO DE CHAPA TERMOACUSTICA
PENDIENTE 30%

CORREA TIPO C

Encadenado superior 0.13x0.27
Canaleta des. de 40

1.2

3.30

3.15

mesada de H°A°

VIGA PERFIL DOBLE C
100X100X40X3MM.

PILAR DE H°A°
DE 20cm x 20cm

Mampost. de nivelacion c/
aislacion de h:0.18

Viga de fundacion
0.20x0.30

TERRENO NATURAL

ZAPATA DE H°A°

CORTE A-A'
ESCALA 1:50

Blanca Molinas
Arquitecta

MUNICIPALIDAD DE TTE. IRALA FERNANDEZ

ESCUELA BÁSICA 6773 12 DE JUNIO

COCINA CON DESPENSA c/TECHO TERMOACUSTICO

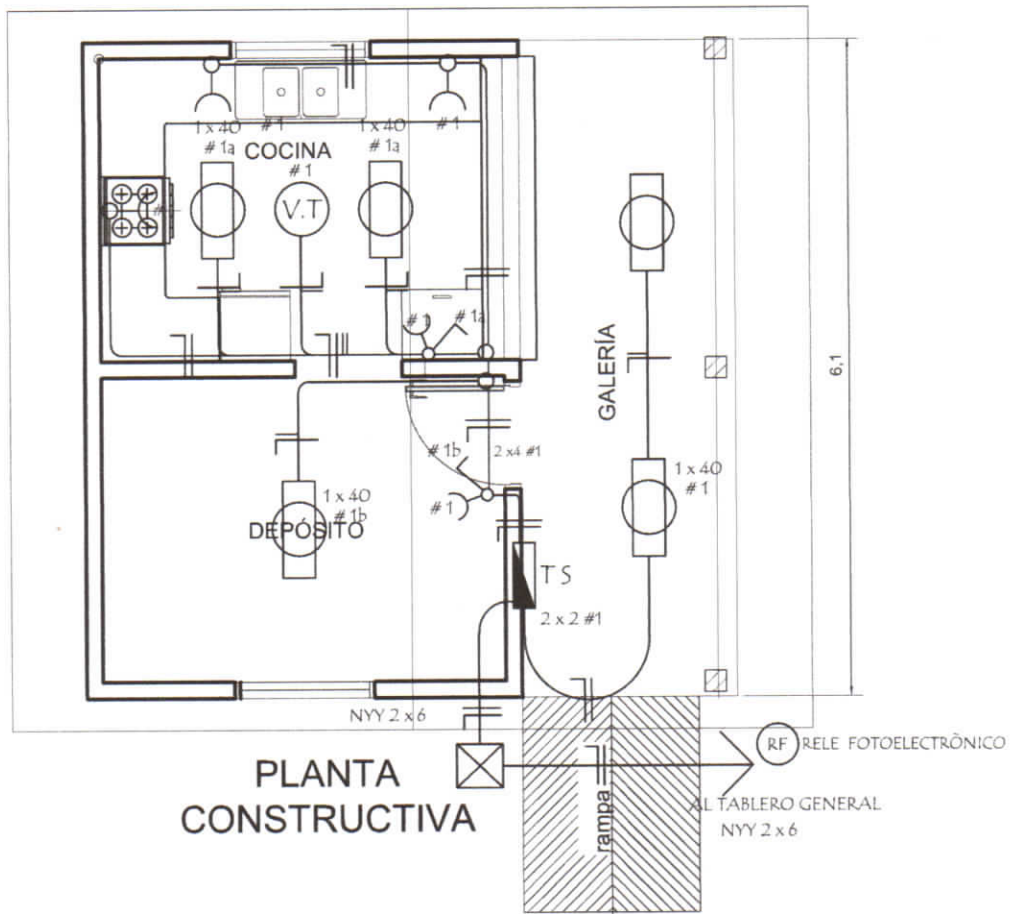

ESQUEMA DEL TS
AL TABLERO GENERAL

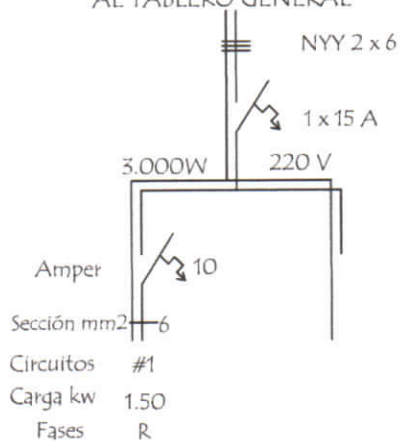

DETALLE DE CARGA TS

Circuitos	Fluorescentes		Tomas Watts	Heladera Watts	V.T. Watts	Fase R	Total General
	2 x 40	1 x 40					
#1	5 x 200		5 x 100	300	1 x 100	1.900	1.900
Total							1.900W

INST. ELECTRICA

MUNICIPALIDAD DE TTE. IRALA FERNANDEZ

ESCUELA BÁSICA 6773 12 DE JUNIO

COCINA CON DESPENSA c/TECHO TERMOACUSTICO

Blanca Molinas
Arquitecta

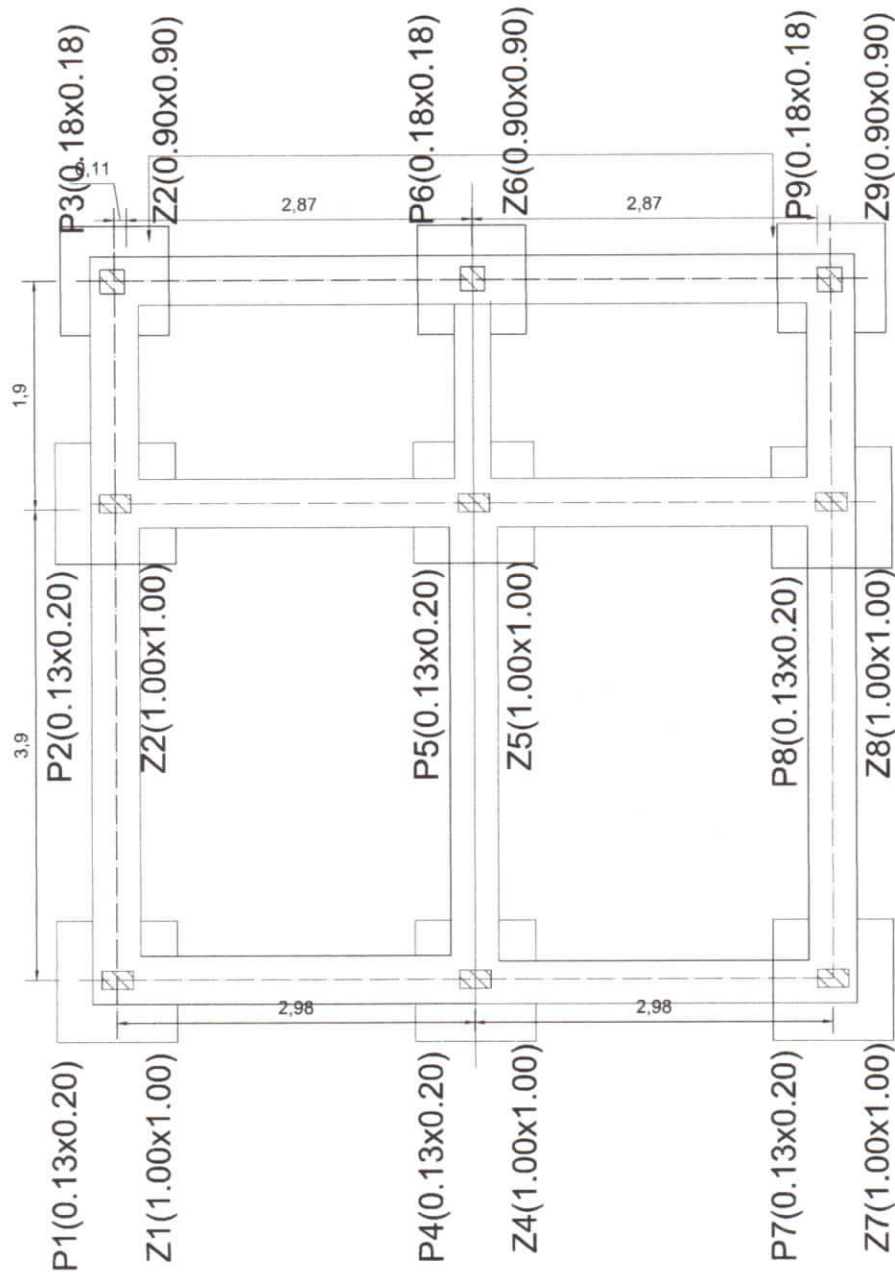

PLANTA DE FUNDACION

ESCALA

1:50

Blanca Molinas
Arquitecta

MUNICIPALIDAD DE TTE. IRALA FERNANDEZ

ESCUELA BÁSICA 6773 12 DE JUNIO

COCINA CON DESPENSA c/TECHO TERMOACUSTICO

Zapata
Zap. =(100/100-H35)

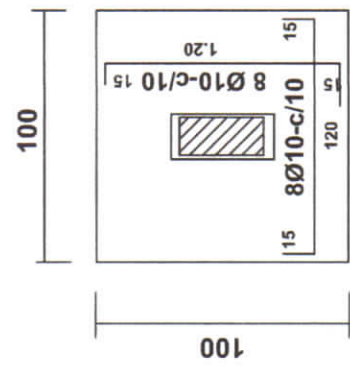

Encadenado superior (13x27)

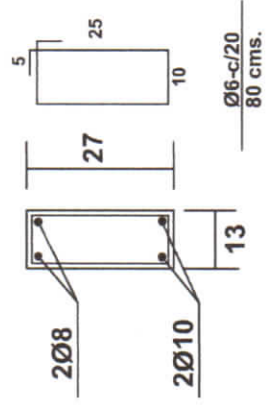

Encadenado Inferior o V de Fund. (20 X 30)

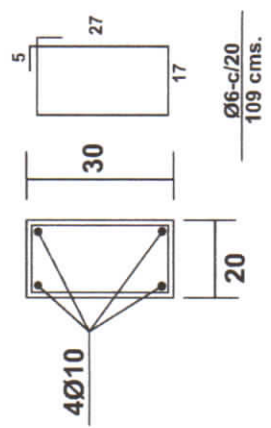

PILARES (13x20)

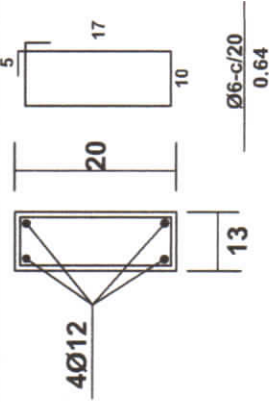

PILARES (18x18)

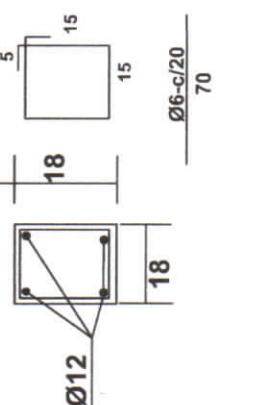

DETALLE ESTRUCTURA

MUNICIPALIDAD DE TTE. IRALA FERNANDEZ
 ESCUELA BÁSICA 6773 12 DE JUNIO
 COCINA CON DESPENSA c/TECHO TERMOACUSTICO

Blanca Molinas
Arquitecta

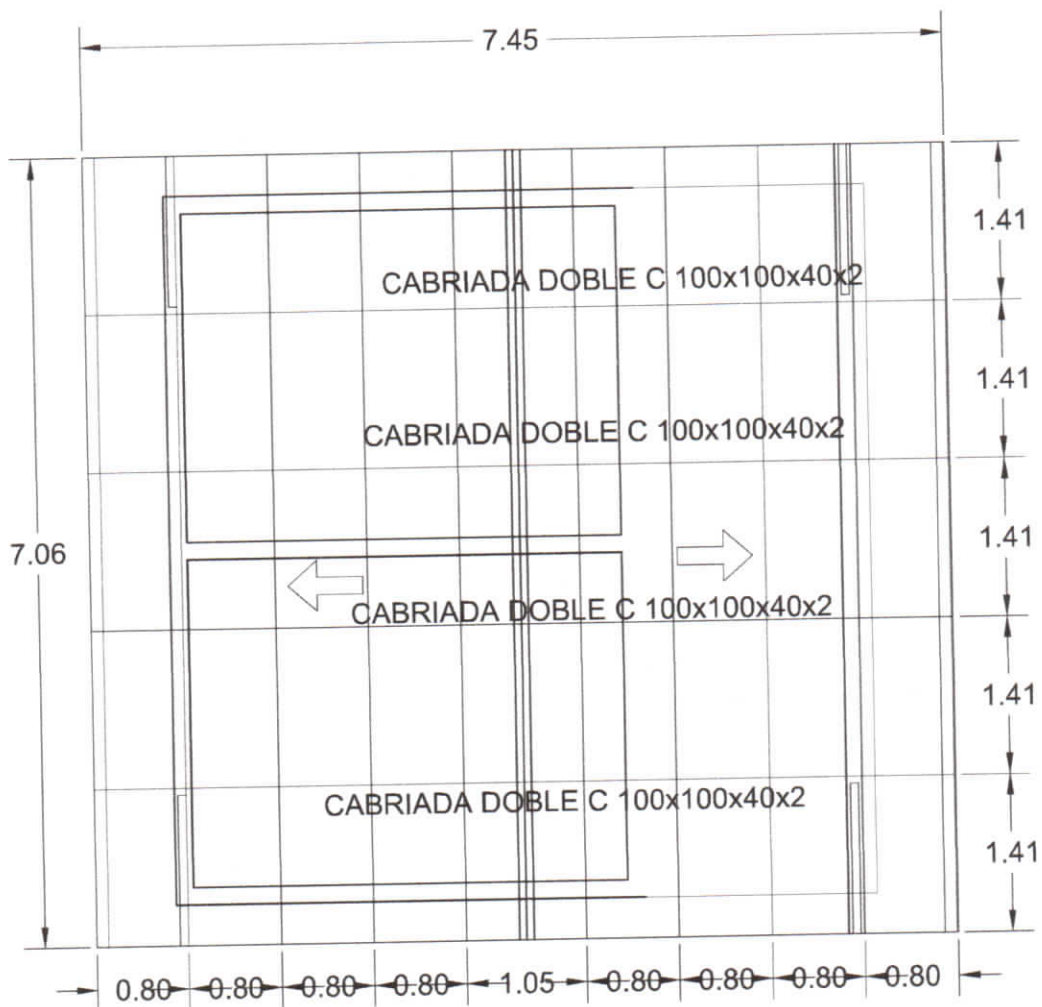

ESTRUCTURA DE TECHO

ESCALA 1:50

MUNICIPALIDAD DE TTE. IRALA FERNANDEZ

ESCUELA BÁSICA 6773 12 DE JUNIO

COCINA CON DESPENSA c/TECHO TERMOACUSTICO

Blanca Molinas
Arquitecta

Detalle de losa tapa del pozo ciego

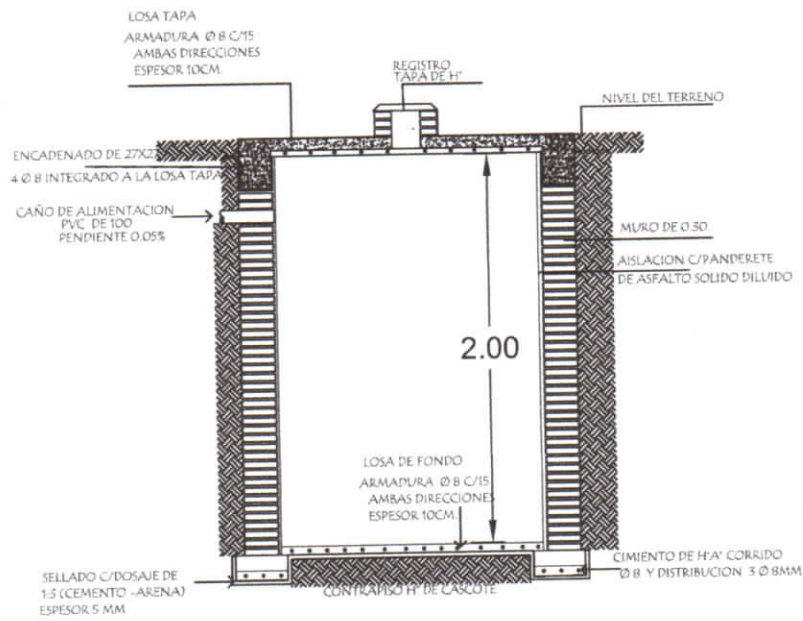
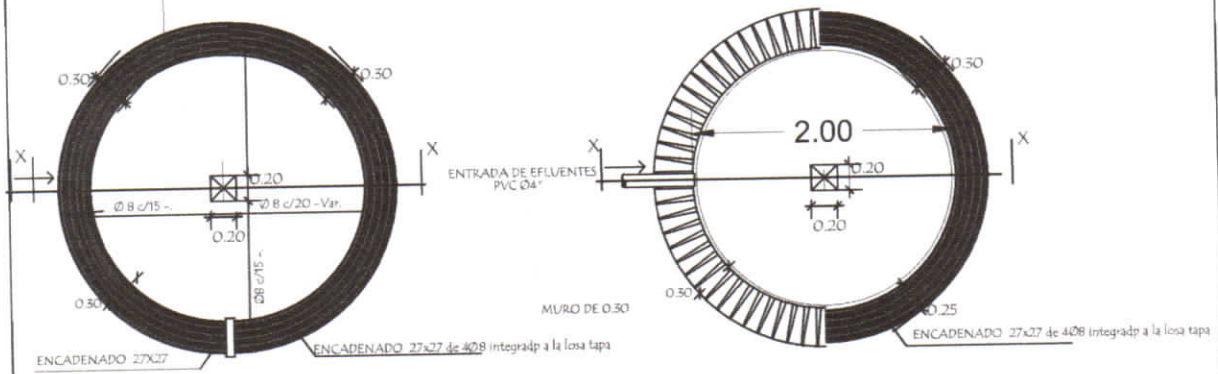

POZO CIEGO		
TIPO	d	h
1	2.00	2.00

MUNICIPALIDAD DE TTE. IRALA FERNANDEZ
 ESCUELA BÁSICA 6773 12 DE JUNIO
 COCINA CON DESPENSA c/TECHO TERMOACUSTICO

Blanca Molinas
Arquitecta

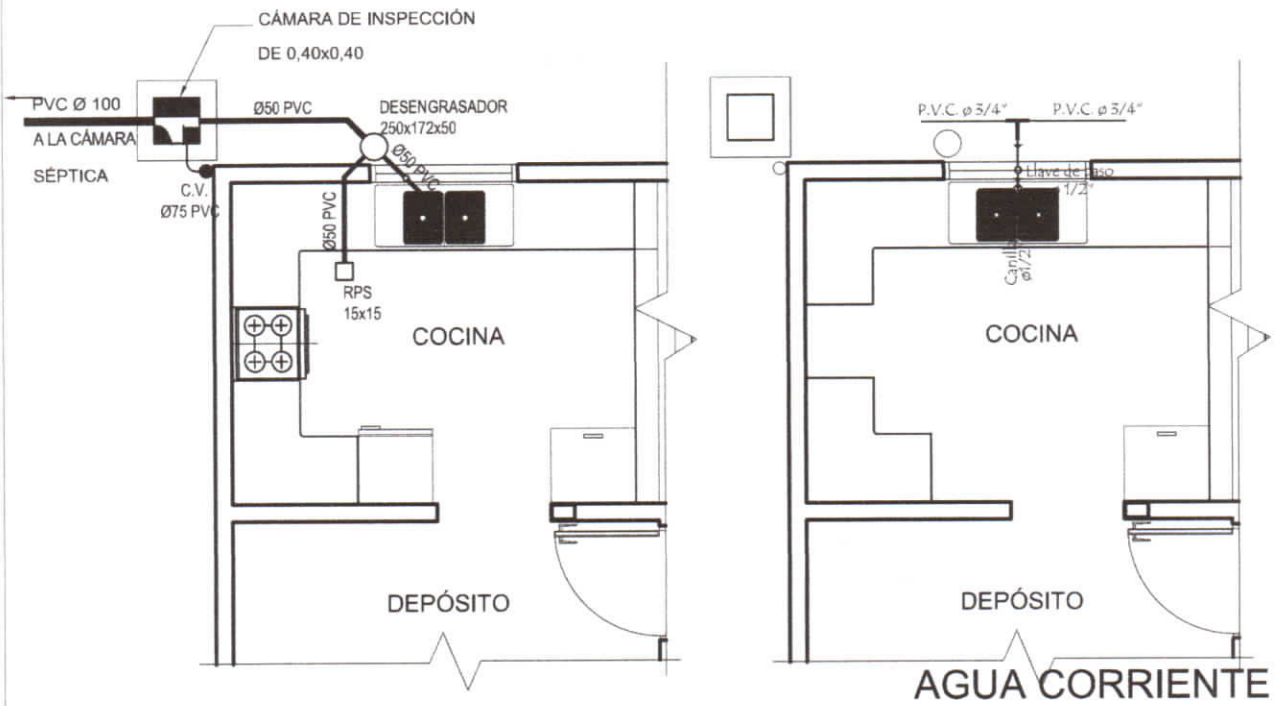

DESAGUE CLOACAL Y AGUA CORRIENTE



Blanca Molinas
Arquitecta

MUNICIPALIDAD DE TTE. IRALA FERNANDEZ

ESCUELA BÁSICA 6773 12 DE JUNIO

COCINA CON DESPENSA c/TECHO TERMOACUSTICO