



MISIÓN

Organismo Constitucional de Control Gubernamental,
que fiscaliza y protege el Patrimonio Público, en beneficio
de la sociedad.

Asunción, 09 de marzo de 2025.-

Referencia: Justificación precio referencial

DICTAMEN CGR/DOC N° 02/2026

**Señor
Agustín Encina Pérez. Director Nacional
Dirección Nacional de Contrataciones Públicas.**

Me dirijo a usted, a los efectos de comunicar que la Dirección Operativa de Contrataciones de la Contraloría General de la República se halla abocada a realizar el llamado a Licitación de Menor Cuantía Nacional (MCN), para el **“Mantenimiento de generadores”**, ID N°472836, previsto en la Resolución CGR N° 122/25 que aprueba el Programa Anual de Contrataciones (PAC) de la Contraloría General de la República, para el Ejercicio Fiscal 2025.

Antecedentes para cálculo de precio referencial

Conforme la Resolución DNCP N° 454/2024, se procede a elaborar el análisis para la estimación de precio referencial a ser aplicado en el llamado denominado “Mantenimiento de portón”.

El Departamento de Convocatorias, dependiente de la Dirección Operativa de Contrataciones, efectuó los siguientes pasos para la obtención de precios referenciales:

1. Solicitud de presupuesto a empresas.
2. Búsqueda de adjudicaciones similares en el portal del SICP
3. Análisis de precios obtenidos.
4. Recopilación de referencias

A continuación, se describe el detalle de las actividades por cada uno de los pasos citados:

1. Solicitud de Presupuestos a empresas

El Departamento de Convocatorias solicita presupuesto de los bienes a ser adquiridos, vía correo electrónico a las empresas del ramo citadas a continuación:

	Empresas	Mail
1	JC de Neri Javier Caballero Páez	servicio-tecnico-jc@hotmail.com
2	AIMECT de José Eduardo Cabrera	aimect@hotmail.com
3	COMAGRO	hbauer@comagro.com.py
4	Electromecánica DSA SRL	electromecanicadsa@gmail.com
5	Ingeniería Técnica Especializada S.A.	info@itesa.com.py
6	SIEMI SRL	nfleitas@siemi.com.py
7	INTECH SRL	intechasu@gmail.com
8	TES INGENIERÍA de Diego Joaquín Rodríguez Barrios	tesingenieria@gmail.com

VISIÓN

Ser reconocida por promover la buena gobernanza y la transparencia con procesos innovadores y competentes en la fiscalización de los recursos del Estado, para marcar la diferencia en la vida de los ciudadanos.



MISIÓN

Organismo Constitucional de Control Gubernamental,
que fiscaliza y protege el Patrimonio Público, en beneficio
de la sociedad.

Por correo electrónico presento cotización la siguiente empresa:

Empresa
TES INGENIERÍA de Diego Joaquín Rodríguez Barrios

2- Búsqueda de precios en el SICP

Asimismo, el Departamento de Convocatorias recurrió al SICP de la DNCP para obtener precios de licitaciones adjudicadas con ítems de similares características a los del presente llamado, encontrándose que sólo se pueden utilizar los precios adjudicados del contrato anterior de la Institución, así como los precios de las firmas que entraron en competencia en el mismo concurso. Al respecto, se utilizaron los precios del **Contrato CGR N° 8/23 suscrito con la firma Servicio Técnico JC y la cotización de la firma Tecnofrío de Pascual Torres**, ambos correspondientes al ID N° 409070. Cabe acotar que, tanto el Contrato N° 8/23 como la cotización perteneciente al cuadro comparativo del ID 409070, correspondiente a la firma Tecnofrío cuentan con 171 ítems incluyendo la mano de obra, según el caso.

3. Análisis de precios obtenidos

De acuerdo con lo anteriormente detallado, se consideró conveniente mediante un criterio de razonabilidad, utilizar el promedio de todos precios obtenidos. Se adjunta planilla de Cálculo de Precio Referencial.

Observación: Es conveniente aclarar, que el precio es referencial, sirve al solo efecto de determinar un presupuesto (una presunción de lo que podrían costar los bienes), sin embargo, son los competidores (oferentes) quienes finalmente determinan el precio en función a sus propios costos, mercado, competitividad y margen de utilidades, no así la convocante. También es necesario mencionar que los precios de mercado son dinámicos al igual que el dólar, por lo tanto, pueden variar constantemente en función a las condiciones económicas no solo del país, sino también de la región.

4- Referencias

- Planilla remitida vía Expediente Electrónico 2025-14001001-011671.
- Solicitudes de presupuestos vía correo electrónico a empresas del rubro.
- Contrato con ID 409070 y PDF de cotización de la firma Tecnofrío obtenida del cuadro comparativo del concurso con ID 409070.

Por lo brevemente expuesto, esta Dirección en su carácter de Unidad Operativa de Contrataciones (UOC), luego de verificar y analizar la metodología aplicada, considera que se hallan reunidas las condiciones para realizar el llamado a Licitación de Menor Cuantía para el "Mantenimiento de generadores", previsto en la Resolución CGR N° 122/25, que aprueba el Programa Anual de Contrataciones (PAC) de la Contraloría General de la República migrado al Ejercicio Fiscal 2026, con ID N° 472836 a fin de que se difunda a través del Sistema de Información de las Contrataciones Públicas (SICP).

Sin otro particular, hago propicia la ocasión para saludarle atentamente.

Abg. Luis Fernando Montero.
Director
Dirección Operativa de Contrataciones

VISIÓN

Ser reconocida por promover la buena gobernanza y la transparencia con procesos innovadores y competentes en la fiscalización de los recursos del Estado, para marcar la diferencia en la vida de los ciudadanos.

**CALCULO DE PRECIOS REFERENCIALES - "Mantenimiento y reparación de Generadores" LMC 05/25 MIGRADO AL 2026- ID:
472836**

MANTENIMIENTOS PREVENTIVOS DE GENERADORES ELÉCTRICOS DE 34 KVA, 45 KVA y 60 KVA

Ítem	Cód. Catálogo	Descripcion	Unidad de medida	Cantidad	Presentacion	ID 407090 Contrato 8/23	TES Ingeniería	Tecnofrío	Precio referencial
1	72102201-006	Mantenimiento preventivo de generador Diesel de 34 KVA Inspección general del motor; control y prueba de funcionamiento (medición de aceite, combustible, filtros); prueba y ajuste de conexiones eléctrica; verificación de llaves termomagnéticas; limpieza general del equipo, Limpieza y reapriete de tablero de control; limpieza y reapriete de tablero de conmutador; verificación y prueba de sistema eléctrico del motor; control de batería (recarga de agua destilada); lubricación de partes mecánicas; limpieza externa del generador; e informe general de estado del equipo y recomendación general sobre los equipos.	Unidad	1	Evento	3.746.250	3.100.000	3.746.250	3.530.833
2	72102201-006	Mantenimiento preventivo de generador Diesel de 45 KVA Inspección general del motor; control y prueba de funcionamiento (medición de aceite, combustible, filtros); prueba y ajuste de conexiones eléctrica; verificación de llaves termomagnéticas; limpieza general del equipo, Limpieza y reapriete de tablero de control; limpieza y reapriete de tablero de conmutador; verificación y prueba de sistema eléctrico del motor; control de batería (recarga de agua destilada); lubricación de partes mecánicas; limpieza externa del generador; e informe general de estado del equipo y recomendación general sobre los equipos.	Unidad	1	Evento	4.541.250	3.350.000	4.541.250	4.144.167

3	72102201-006	Mantenimiento preventivo de generador Diesel de 60 KVA Inspección general del motor; control y prueba de funcionamiento (medición de aceite, combustible, filtros); prueba y ajuste de conexiones eléctrica; verificación de llaves termomagnéticas; limpieza general del equipo, Limpieza y reapriete de tablero de control; limpieza y reapriete de tablero de conmutador; verificación y prueba de sistema eléctrico del motor; control de batería (recarga de agua destilada); lubricación de partes mecánicas; limpieza externa del generador; e informe general de estado del equipo y recomendación general sobre los equipos.	Unidad	1	Evento	4.923.938	3.750.000	4.923.938	4.532.625	
MANTENIMIENTO CORRECTIVO DE GENERADOR ELÉCTRICO DE 34 KVA.										
4	72102201-006	Provisión de batería de 70 Amper.	Unidad	1	Evento	912.188	900.000	912.000	908.063	
5	80111613-9999	Mano de obra de colocación.	Unidad	1	Evento	130.000	150.000	129.000	136.333	
6	72102201-006	Provisión de aceite motor TW 40.	Litros	1	Evento	45.000	80.000	45.000	56.667	
7	80111613-9999	Mano de obra de colocación.	Unidad	1	Evento	112.187	150.000	112.000	124.729	
8	72102201-006	Provisión de filtro de aceite.	Unidad	1	Evento	131.250	130.000	131.000	130.750	
9	80111613-9999	Mano de obra de colocación.	Unidad	1	Evento	103.750	150.000	103.000	118.917	
10	72102201-006	Provisión de filtro de combustible.	Unidad	1	Evento	215.000	160.000	215.000	196.667	
11	80111613-9999	Mano de obra de colocación.	Unidad	1	Evento	97.000	150.000	96.000	114.333	
12	72102201-006	Provisión de aceite lubricante.	Litros	1	Evento	64.500	80.000	64.000	69.500	
13	80111613-9999	Mano de obra de colocación.	Unidad	1	Evento	70.862	150.000	70.000	96.954	
14	72102201-006	Provisión de correa.	Unidad	1	Evento	299.297	160.000	299.000	252.766	
15	80111613-9999	Mano de obra de colocación.	Unidad	1	Evento	119.750	150.000	119.000	129.583	
16	72102201-006	Provisión de combustible Diésel Podium tipo I (cotizar por litro).	Litros	1	Evento	9.575	12.000	9.000	10.192	
17	80111613-9999	Mano de obra.	Unidad	1	Evento	97.500	250.000	97.000	148.167	
18	72102201-006	Provisión de batería estática.	Unidad	1	Evento	1.077.188	800.000	1.077.000	984.729	
19	80111613-9999	Mano de obra de colocación.	Unidad	1	Evento	131.250	150.000	131.000	137.417	
20	72102201-006	Provisión de bulbo de presión de aceite.	Unidad	1	Evento	995.204	150.000	995.000	713.401	
21	80111613-9999	Mano de obra de colocación.	Unidad	1	Evento	130.000	150.000	129.000	136.333	
22	72102201-006	Provisión de bulbo de temperatura.	Unidad	1	Evento	756.610	150.000	756.000	554.203	
23	80111613-9999	Mano de obra de colocación.	Unidad	1	Evento	153.610	150.000	153.000	152.203	
24	72102201-006	Provisión del cerebro electrónico de control de arranque y transferencia automática.	Unidad	1	Evento	4.998.750	5.125.000	4.998.000	5.040.583	

Visión: "Ser reconocida por promover la buena gobernanza y la transparencia con procesos innovadores y competentes en la fiscalización de los recursos del Estado, para marcar la diferencia en la vida de los ciudadanos"

Dirección: Bruselas N° 1880 | Teléfono: (595)(21) 6200 000. | Web: www.contraloria.gov.py | Email: cgr@contraloria.gov.py

25	80111613-9999	Mano de obra de colocación.	Unidad	1	Evento	225.000	150.000	225.000	200.000
26	72102201-006	Provisión de medidor de nivel de combustible.	Unidad	1	Evento	623.344	820.000	623.000	688.781
27	80111613-9999	Mano de obra de colocación.	Unidad	1	Evento	130.000	150.000	129.000	136.333
28	72102201-006	Provisión de electroparada.	Unidad	1	Evento	606.469	700.000	606.000	637.490
29	80111613-9999	Mano de obra de colocación.	Unidad	1	Evento	137.500	150.000	137.000	141.500
30	72102201-006	Provisión de radiador.	Unidad	1	Evento	4.771.875	7.430.000	4.771.000	5.657.625
31	80111613-9999	Mano de obra colocación y/o reparación.	Unidad	1	Evento	275.000	150.000	275.000	233.333
32	72102201-006	Provisión de batería de arranque.	Unidad	1	Evento	1.127.204	1.100.000	1.127.000	1.118.068
33	80111613-9999	Mano de obra de colocación.	Unidad	1	Evento	132.500	150.000	132.000	138.167
34	72102201-006	Provisión de supervisor de sobre y subtensión.	Unidad	1	Evento	1.003.125	1.220.000	1.003.000	1.075.375
35	80111613-9999	Mano de obra de colocación.	Unidad	1	Evento	137.500	150.000	137.000	141.500
36	72102201-006	Provisión de supervisor de falta de fase.	Unidad	1	Evento	675.263	1.220.000	675.000	856.754
37	80111613-9999	Mano de obra de colocación.	Unidad	1	Evento	130.000	150.000	129.000	136.333
38	72102201-006	Provisión de contactor para generador.	Unidad	1	Evento	1.374.141	1.840.000	1.374.000	1.529.380
39	80111613-9999	Mano de obra de colocación.	Unidad	1	Evento	142.500	150.000	142.000	144.833
40	72102201-006	Provisión de llave selectora.	Unidad	1	Evento	437.063	832.000	437.000	568.688
41	80111613-9999	Mano de obra de colocación.	Unidad	1	Evento	97.500	150.000	97.000	114.833
42	72102201-006	Provisión de parada de emergencia.	Unidad	1	Evento	286.406	330.000	286.000	300.802
43	80111613-9999	Mano de obra de colocación.	Unidad	1	Evento	95.000	150.000	95.000	113.333
44	72102201-006	Provisión de regulador automático de emergencia.	Unidad	1	Evento	3.323.250	3.835.000	3.323.000	3.493.750
45	80111613-9999	Mano de obra de colocación.	Unidad	1	Evento	137.500	150.000	137.000	141.500
46	72102201-006	Provisión de diodo rotativo.	Unidad	1	Evento	2.112.750	400.000	2.112.000	1.541.583
47	80111613-9999	Mano de obra de colocación.	Unidad	1	Evento	112.500	150.000	112.000	124.833
48	72102201-006	Provisión de correas.	Unidad	1	Evento	314.485	225.000	314.000	284.495
49	80111613-9999	Mano de obra de colocación.	Unidad	1	Evento	75.000	150.000	75.000	100.000
50	72102201-006	Provisión de gomas, abrazadera y elementos menores.	Unidad	1	Evento	470.110	330.000	470.000	423.370
51	80111613-9999	Mano de obra de colocación.	Unidad	1	Evento	117.500	150.000	117.000	128.167
52	80111613-9999	Reparación de motor de arranque.	Unidad	1	Evento	1.807.500	1.300.000	1.807.000	1.638.167
53	72102201-006	Provisión de motor de arranque.	Unidad	1	Evento	4.410.000	5.600.000	4.410.000	4.806.667
54	80111613-9999	Mano de obra de colocación.	Unidad	1	Evento	607.500	250.000	607.000	488.167
55	80111613-9999	Reparación de alternador.	Unidad	1	Evento	972.844	3.475.000	972.000	1.806.615
56	72102201-006	Provisión de alternador.	Unidad	1	Evento	2.298.750	9.300.000	2.298.000	4.632.250
57	80111613-9999	Mano de obra de colocación.	Unidad	1	Evento	237.500	150.000	237.000	208.167
58	72102201-006	Pintura del mismo color del generador.	Unidad	1	Evento	172.500	300.000	172.000	214.833

59	80111613-9999	Mano de obra.	Unidad	1	Evento	112.500	300.000	112.000	174.833
MANTENIMIENTO CORRECTIVO DE GENERADOR ELÉCTRICO DE 45 KVA.									
60	72102201-006	Provisión de batería de 70 Amper.	Unidad	1	Evento	1.143.750	900.000	1.143.000	1.062.250
61	80111613-9999	Mano de obra de colocación.	Unidad	1	Evento	112.500	150.000	112.000	124.833
62	72102201-006	Provisión de aceite motor TW 40.	Litros	1	Evento	54.000	80.000	54.000	62.667
63	80111613-9999	Mano de obra de colocación.	Unidad	1	Evento	90.000	150.000	90.000	110.000
64	72102201-006	Provisión de filtro de aceite.	Unidad	1	Evento	135.000	130.000	135.000	133.333
65	80111613-9999	Mano de obra de colocación.	Unidad	1	Evento	90.000	150.000	90.000	110.000
66	72102201-006	Provisión de filtro de combustible.	Unidad	1	Evento	180.000	160.000	180.000	173.333
67	80111613-9999	Mano de obra de colocación.	Unidad	1	Evento	90.000	150.000	90.000	110.000
68	72102201-006	Provisión de aceite lubricante .	Litros	1	Evento	64.500	80.000	64.000	69.500
69	80111613-9999	Mano de obra de colocación.	Unidad	1	Evento	153.735	150.000	153.000	152.245
70	72102201-006	Provisión de correa.	Unidad	1	Evento	367.875	160.000	367.000	298.292
71	80111613-9999	Mano de obra de colocación.	Unidad	1	Evento	75.000	150.000	75.000	100.000
72	72102201-006	Provisión de combustible Diésel Podium tipo I (cotizar por litro).	Litros	1	Evento	9.750	12.000	9.000	10.250
73	80111613-9999	Mano de obra.	Unidad	1	Evento	90.000	250.000	90.000	143.333
74	72102201-006	Provisión de batería estática.	Unidad	1	Evento	1.490.500	800.000	1.490.000	1.260.167
75	80111613-9999	Mano de obra de colocación.	Unidad	1	Evento	112.500	150.000	112.000	124.833
76	72102201-006	Provisión de bulbo de presión de aceite.	Unidad	1	Evento	1.378.825	150.000	1.378.000	968.942
77	80111613-9999	Mano de obra de colocación.	Unidad	1	Evento	112.500	150.000	112.000	124.833
78	72102201-006	Provisión de bulbo de temperatura.	Unidad	1	Evento	1.045.575	150.000	1.045.000	746.858
79	80111613-9999	Mano de obra de colocación.	Unidad	1	Evento	112.500	150.000	112.000	124.833
80	72102201-006	Provisión del cerebro electrónico de control de arranque y transferencia automática.	Unidad	1	Evento	6.978.250	5.225.000	6.978.000	6.393.750
81	80111613-9999	Mano de obra de colocación.	Unidad	1	Evento	112.500	150.000	112.000	124.833
82	72102201-006	Provisión de medidor de nivel de combustible.	Unidad	1	Evento	861.750	820.000	861.000	847.583
83	80111613-9999	Mano de obra de colocación.	Unidad	1	Evento	112.500	150.000	112.000	124.833
84	72102201-006	Provisión de electroparada.	Unidad	1	Evento	834.350	700.000	834.000	789.450
85	80111613-9999	Mano de obra de colocación.	Unidad	1	Evento	112.500	150.000	112.000	124.833
86	72102201-006	Provisión de radiador.	Unidad	1	Evento	6.538.000	7.430.000	6.537.000	6.835.000
87	80111613-9999	Mano de obra colocación y/o reparación.	Unidad	1	Evento	187.500	150.000	187.000	174.833
88	72102201-006	Provisión de batería de arranque.	Unidad	1	Evento	1.552.525	1.100.000	1.552.000	1.401.508
89	80111613-9999	Mano de obra de colocación.	Unidad	1	Evento	112.500	150.000	112.000	124.833
90	72102201-006	Provisión de supervisor de sobre y subtensión.	Unidad	1	Evento	1.395.000	1.220.000	1.395.000	1.336.667

91	80111613-9999	Mano de obra de colocación.	Unidad	1	Evento	112.500	150.000	112.000	124.833
92	72102201-006	Provisión de supervisor de falta de fase.	Unidad	1	Evento	923.420	1.220.000	923.000	1.022.140
93	80111613-9999	Mano de obra de colocación.	Unidad	1	Evento	90.000	150.000	90.000	110.000
94	72102201-006	Provisión de contactor para generador.	Unidad	1	Evento	1.853.875	1.840.000	1.853.000	1.848.958
95	80111613-9999	Mano de obra de colocación.	Unidad	1	Evento	112.500	150.000	112.000	124.833
96	72102201-006	Provisión de llave selectora.	Unidad	1	Evento	599.050	832.000	599.000	676.683
97	80111613-9999	Mano de obra de colocación.	Unidad	1	Evento	90.000	150.000	90.000	110.000
98	72102201-006	Provisión de parada de emergencia.	Unidad	1	Evento	386.750	330.000	386.000	367.583
99	80111613-9999	Mano de obra de colocación.	Unidad	1	Evento	90.000	150.000	90.000	110.000
100	72102201-006	Provisión de regulador automático de emergencia.	Unidad	1	Evento	4.494.700	3.835.000	4.494.000	4.274.567
101	80111613-9999	Mano de obra de colocación.	Unidad	1	Evento	112.500	150.000	112.000	124.833
102	72102201-006	Provisión de diodo rotativo.	Unidad	1	Evento	2.854.900	400.000	2.854.000	2.036.300
103	80111613-9999	Mano de obra de colocación.	Unidad	1	Evento	112.500	150.000	112.000	124.833
104	72102201-006	Provisión de correas.	Unidad	1	Evento	392.175	225.000	392.000	336.392
105	80111613-9999	Mano de obra de colocación.	Unidad	1	Evento	75.000	150.000	75.000	100.000
106	72102201-006	Provisión de gomas, abrazadera y elementos menores.	Unidad	1	Evento	549.975	330.000	549.000	476.325
107	80111613-9999	Mano de obra de colocación.	Unidad	1	Evento	75.000	150.000	75.000	100.000
108	80111613-9999	Reparación de motor de arranque.	Unidad	1	Evento	2.472.500	1.300.000	2.472.000	2.081.500
109	72102201-006	Provisión de motor de arranque	Unidad	1	Evento	6.240.250	5.600.000	6.240.000	6.026.750
110	80111613-9999	Mano de obra de colocación.	Unidad	1	Evento	540.000	300.000	540.000	460.000
111	80111613-9999	Reparación de alternador.	Unidad	1	Evento	1.270.550	3.575.000	1.270.000	2.038.517
112	72102201-006	Provisión de alternador.	Unidad	1	Evento	3.252.500	9.450.000	3.252.000	5.318.167
113	80111613-9999	Mano de obra de colocación.	Unidad	1	Evento	112.500	150.000	112.000	124.833
114	72102201-006	Pintura del mismo color del generador.	Litros	1	Evento	172.500	300.000	172.000	214.833
115	80111613-9999	Mano de obra.	Unidad	1	Evento	112.500	300.000	112.000	174.833
MANTENIMIENTO CORRECTIVO DE GENERADOR ELÉCTRICO DE 60 KVA.									0
116	72102201-006	Provisión de batería de 70 Amper.	Unidad	1	Evento	1.268.063	900.000	1.268.000	1.145.354
117	80111613-9999	Mano de obra de colocación.	Unidad	1	Evento	205.271	150.000	205.000	186.757
118	72102201-006	Provisión de aceite motor TW 40.	Litros	1	Evento	64.800	80.000	64.000	69.600
119	80111613-9999	Mano de obra de colocación.	Unidad	1	Evento	140.650	150.000	140.000	143.550
120	72102201-006	Provisión de filtro de aceite.	Unidad	1	Evento	135.000	130.000	135.000	133.333
121	80111613-9999	Mano de obra de colocación.	Unidad	1	Evento	128.500	150.000	128.000	135.500
122	72102201-006	Provisión de filtro de combustible.	Unidad	1	Evento	180.000	160.000	180.000	173.333
123	80111613-9999	Mano de obra de colocación.	Unidad	1	Evento	118.780	150.000	118.000	128.927

124	72102201-006	Provisión de aceite lubricante.	Litros	1	Evento	64.500	80.000	64.000	69.500
125	80111613-9999	Mano de obra de colocación.	Unidad	1	Evento	93.682	150.000	93.000	112.227
126	72102201-006	Provisión de correa.	Unidad	1	Evento	386.963	160.000	386.000	310.988
127	80111613-9999	Mano de obra de colocación.	Unidad	1	Evento	75.000	150.000	75.000	100.000
128	72102201-006	Provisión de combustible Diésel Podium tipo I (cotizar por litro).	Litros	1	Evento	11.225	12.000	11.000	11.408
129	80111613-9999	Mano de obra.	Unidad	1	Evento	119.500	250.000	119.000	162.833
130	72102201-006	Provisión de batería estática.	Unidad	1	Evento	1.331.700	800.000	1.331.000	1.154.233
131	80111613-9999	Mano de obra de colocación.	Unidad	1	Evento	164.250	150.000	164.000	159.417
132	72102201-006	Provisión de bulbo de presión de aceite.	Unidad	1	Evento	1.210.943	150.000	1.210.000	856.981
133	80111613-9999	Mano de obra de colocación.	Unidad	1	Evento	163.000	150.000	162.000	158.333
134	72102201-006	Provisión de bulbo de temperatura.	Unidad	1	Evento	931.455	150.000	931.000	670.818
135	80111613-9999	Mano de obra de colocación.	Unidad	1	Evento	203.048	150.000	203.000	185.349
136	72102201-006	Provisión del cerebro electrónico de control de arranque y transferencia automática.	Unidad	1	Evento	6.216.863	5.350.000	6.216.000	5.927.621
137	80111613-9999	Mano de obra de colocación.	Unidad	1	Evento	280.000	150.000	279.000	236.333
138	72102201-006	Provisión de medidor de nivel de combustible.	Unidad	1	Evento	768.915	850.000	768.000	795.638
139	80111613-9999	Mano de obra de colocación.	Unidad	1	Evento	163.000	150.000	162.000	158.333
140	72102201-006	Provisión de electroparada.	Unidad	1	Evento	435.000	800.000	435.000	556.667
141	80111613-9999	Mano de obra de colocación.	Unidad	1	Evento	170.500	150.000	170.000	163.500
142	72102201-006	Provisión de radiador.	Unidad	1	Evento	5.783.325	7.500.000	5.783.000	6.355.442
143	80111613-9999	Mano de obra colocación y/o reparación.	Unidad	1	Evento	187.500	150.000	187.000	174.833
144	72102201-006	Provisión de batería de arranque.	Unidad	1	Evento	1.382.273	1.100.000	1.382.000	1.288.091
145	80111613-9999	Mano de obra de colocación.	Unidad	1	Evento	165.500	150.000	165.000	160.167
146	72102201-006	Provisión de supervisor de sobre y subtensión.	Unidad	1	Evento	1.283.625	1.250.000	1.283.000	1.272.208
147	80111613-9999	Mano de obra de colocación.	Unidad	1	Evento	170.500	150.000	170.000	163.500
148	72102201-006	Provisión de supervisor de falta de fase.	Unidad	1	Evento	853.578	1.250.000	853.000	985.526
149	80111613-9999	Mano de obra de colocación.	Unidad	1	Evento	163.000	150.000	162.000	158.333
150	72102201-006	Provisión de contactor para generador.	Unidad	1	Evento	1.726.800	1.950.000	1.726.000	1.800.933
151	80111613-9999	Mano de obra de colocación.	Unidad	1	Evento	164.500	150.000	164.000	159.500
152	72102201-006	Provisión de llave selectora.	Unidad	1	Evento	538.208	850.000	538.000	642.069
153	80111613-9999	Mano de obra de colocación.	Unidad	1	Evento	119.500	150.000	119.000	129.500
154	72102201-006	Provisión de parada de emergencia.	Unidad	1	Evento	360.450	350.000	360.000	356.817
155	80111613-9999	Mano de obra de colocación.	Unidad	1	Evento	117.000	150.000	117.000	128.000
156	72102201-006	Provisión de regulador automático de emergencia.	Unidad	1	Evento	3.923.355	3.850.000	3.923.000	3.898.785

157	80111613-9999	Mano de obra de colocación.	Unidad	1	Evento	159.500	150.000	159.000	156.167
158	72102201-006	Provisión de diodo rotativo.	Unidad	1	Evento	2.443.410	400.000	2.443.000	1.762.137
159	80111613-9999	Mano de obra de colocación.	Unidad	1	Evento	112.500	150.000	112.000	124.833
160	72102201-006	Provisión de correas.	Unidad	1	Evento	408.833	225.000	408.000	347.278
161	80111613-9999	Mano de obra de colocación.	Unidad	1	Evento	75.000	150.000	75.000	100.000
162	72102201-006	Provisión de gomas, abrazadera y elementos menores.	Unidad	1	Evento	591.728	350.000	591.000	510.909
163	80111613-9999	Mano de obra de colocación.	Unidad	1	Evento	150.500	150.000	150.000	150.167
164	80111613-9999	Reparación de motor de arranque.	Unidad	1	Evento	2.271.188	1.300.000	2.271.000	1.947.396
165	72102201-006	Provision de motor de arranque.	Unidad	1	Evento	5.569.350	5.600.000	5.569.000	5.579.450
166	80111613-9999	Mano de obra de colocación.	Unidad	1	Evento	673.500	300.000	673.000	548.833
167	80111613-9999	Reparación de alternador.	Unidad	1	Evento	1.246.808	3.750.000	1.246.000	2.080.936
168	72102201-006	Provision de alternador.	Unidad	1	Evento	3.019.688	9.550.000	3.019.000	5.196.229
169	80111613-9999	Mano de obra de colocación.	Unidad	1	Evento	303.500	200.000	303.000	268.833
170	72102201-006	Pintura del mismo color del generador.	Litros	1	Evento	172.500	300.000	172.000	214.833
171	80111613-9999	Mano de obra.	Unidad	1	Evento	112.500	300.000	112.000	174.833
		TOTAL				155.635.745	169.105.000	151.813.188	158.851.311

CONTRATO N° 08/2023
"Mantenimiento y Reparación de Generadores"
PAC: 09/22 ID: 409.070

Entre la **CONTRALORÍA GENERAL DE LA REPÚBLICA**, domiciliada en Bruselas N° 1880 de la Ciudad de Asunción, con RUC N° 80009124-8, representada para este acto por el Subcontralor General de la República el Mg. Abg. Augusto José Félix Paiva, con Cédula de Identidad N° 1.150.004, nombrado como Encargado de Despacho de la Contraloría General de la República, por Resolución CGR N° 1601 de fecha 09 de octubre de 2.023, denominada en adelante la **CONTRATANTE**, por una parte, y por la otra, la firma **SERVICIO TÉCNICO JC DE NERI JAVIER CABALLERO PÁEZ**, con RUC N° 1976058-2 con domicilio en Avda. de la Conquista N° 1725 c/ Ruíz de Guzmán ciudad de Lambaré, República del Paraguay, representada para este acto por el señor Neri Javier Caballero Páez, con Cédula de Identidad N° 1.976.058, denominada en adelante el **PROVEEDOR**, denominadas en conjunto "**LAS PARTES**" e, individualmente, "**PARTE**", acuerdan celebrar el presente contrato de "**Mantenimiento y Reparación de Generadores**", el cual estará sujeto a las siguientes cláusulas y condiciones.

1. OBJETO.

El presente contrato tiene por objeto establecer los derechos y obligaciones que asumen LA **CONTRATANTE** Y EL **PROVEEDOR** con relación al "**Mantenimiento y Reparación de Generadores**", adjudicado por Resolución CGR N° 1391 de fecha 13 de setiembre del 2023, y la Resolución CGR N° 1442 de fecha 26 de setiembre del 2023, por la cual se rectifica el Artículo 1° de la Resolución CGR N° 1391 de fecha 13 de setiembre del 2023.

2. DOCUMENTOS INTEGRANTES DEL CONTRATO.

Los documentos contractuales firmados por las partes y que forman parte integral del contrato son los siguientes:

- a) Contrato;
- b) La carta de invitación y sus adendas o modificaciones;
- c) Los datos cargados en el SICP;
- d) La oferta del proveedor;
- e) La resolución de adjudicación del contrato emitida por la contratante y su respectiva notificación.

Los documentos que forman parte del contrato deberán considerarse mutuamente explicativos; en caso de contradicción o discrepancia entre los mismos, la prioridad se dará en el orden enunciado anteriormente, siempre que no contradigan las disposiciones del Pliego de Bases y Condiciones, en cuyo caso prevalecerá lo dispuesta en este.

3. DOCUMENTOS ADICIONALES DEL CONTRATO

Los documentos adicionales del contrato es la observación expuesta en el SICP que menciona: Durante la ejecución contractual, la solución de las controversias que se pudieran suscitar, serán dirimidas en los Tribunales de la Ciudad de Asunción.

4. IDENTIFICACIÓN DEL CRÉDITO PRESUPUESTARIO PARA CUBRIR EL COMPROMISO DERIVADO DEL CONTRATO.

El crédito presupuestario para cubrir el compromiso derivado del presente Contrato está previsto conforme al Certificado de Disponibilidad Presupuestaria vinculado al Programa Anual de Contrataciones (PAC) con el ID N° 409.070.

5. PROCEDIMIENTO DE CONTRATACIÓN

El presente Contrato es el resultado del procedimiento de Contratación Directa PAC N° 09/22, ID N° 409.070, convocado por la Contraloría General de la República. La adjudicación fue realizada según Resolución CGR N° 1391/23, de fecha 13 de setiembre de 2023.

6. PRECIO UNITARIO Y EL IMPORTE TOTAL A PAGAR POR LOS BIENES y/o SERVICIOS.

ÍTEM N°	DESCRIPCIÓN	UNIDAD DE MEDIDA	CANTIDAD	PRESENTACIÓN	PRECIO UNITARIO G.
1	Mantenimiento preventivo de Generador Diesel de 34KVA, según especificaciones técnicas establecidas en la Carta de Invitación del llamado.	Unidad	1	Evento	3.746.250.-
2	Mantenimiento Correctivo de Generador Diesel de 34KVA, Provisión de batería de 70 Amper.	Unidad	1	Evento	912.188.-
3	Mano de obra de colocación del ítem 2	Unidad	1	Evento	130.000.-
4	Mantenimiento Correctivo de Generador Diesel de 34KVA, provisión de aceite motor TW 40.	Litros	1	Evento	45.000.-
5	Mano de obra de colocación del ítem 4	Unidad	1	Evento	112.187.-
6	Mantenimiento Correctivo de Generador Diesel de 34KVA, Provisión de filtro de aceite.	Unidad	1	Evento	131.250.-
7	Mano de obra, de colocación del ítem 6	Unidad	1	Evento	103.750.-
8	Mantenimiento Correctivo de Generador Diesel de 34KVA, Provisión de filtro de combustible.	Unidad	1	Evento	215.000.-
9	Mano de obra de colocación del ítem 8	Unidad	1	Evento	97.000.-
10	Mantenimiento Correctivo de Generador Diesel de 34KVA, Provisión de aceite lubricante.	Litros	1	Evento	64.500.-
11	Mano de obra de colocación del ítem 10	Unidad	1	Evento	70.862.-

12	Mantenimiento Correctivo de Generador Diesel de 34KVA, Provisión de correa.	Unidad	1	Evento	299.297.-
13	Mano de obra de colocación del ítem 12	Unidad	1	Evento	119.750.-
14	Mantenimiento Correctivo de Generador Diesel de 34KVA, Provisión de Combustible Diésel Pódium tipo I (cotizar por litro).	Litros	1	Evento	9.575.-
15	Mano de obra ítem 14	Unidad	1	Evento	97.500.-
16	Mantenimiento Correctivo de Generador Diesel de 34KVA, Provisión de batería estática.	Unidad	1	Evento	1.077.188.-
17	Mano de obra colocación del ítem 16	Unidad	1	Evento	131.250.-
18	Mantenimiento Correctivo de Generador Diesel de 34KVA, Provisión de bulbo de presión de aceite.	Unidad	1	Evento	995.204.-
19	Mano de obra del ítem 18	Unidad	1	Evento	130.000.-
20	Mantenimiento Correctivo de Generador Diesel de 34KVA, Provisión de bulbo de temperatura.	Unidad	1	Evento	756.610.-
21	Mano de obra del ítem 20	Unidad	1	Evento	153.610.-
22	Mantenimiento Correctivo de Generador Diesel de 34KVA, Provisión del cerebro electrónico de control de arranque y transferencia automática.	Unidad	1	Evento	4.998.750.-
23	Mano de obra de colocación del ítem 22	Unidad	1	Evento	225.000.-
24	Mantenimiento Correctivo de Generador Diesel de 34KVA, Provisión de medidor de nivel de combustible.	Unidad	1	Evento	623.344.-
25	Mano de obra de colocación del ítem 24	Unidad	1	Evento	130.000.-
26	Mantenimiento Correctivo de Generador Diesel de 34KVA, Provisión de electroparada	Unidad	1	Evento	606.469.-
27	Mano de obra de colocación 26	Unidad	1	Evento	137.500.-
28	Mantenimiento Correctivo de Generador Diesel de 34KVA, Provisión de radiador.	Unidad	1	Evento	4.771.875.-
29	Mano de obra colocación y/o reparación del ítem 28	Unidad	1	Evento	275.000.-
30	Mantenimiento Correctivo de Generador Diesel de 34KVA, Provisión de batería de arranque.	Unidad	1	Evento	1.127.204.-

31	Mano de obra de colocación del ítem 30.	Unidad	1	Evento	132.500.-
32	Mantenimiento Correctivo de Generador Diesel de 34KVA, Provisión de supervisor de sobre y subtenión.	Unidad	1	Evento	1.003.125.-
33	Mano de obra de colocación del ítem 32	Unidad	1	Evento	137.500.-
34	Mantenimiento Correctivo de Generador Diesel de 34KVA, Provisión de supervisor de falta de fase.	Unidad	1	Evento	675.263.-
35	Mano de obra de colocación del ítem 34	Unidad	1	Evento	130.000.-
36	Mantenimiento Correctivo de Generador Diesel de 34KVA, Provisión de contactor para generador.	Unidad	1	Evento	1.374.141.-
37	Mano de obra de colocación del ítem 36	Unidad	1	Evento	142.500.-
38	Mantenimiento Correctivo de Generador Diesel de 34KVA, Provisión de llave selectora.	Unidad	1	Evento	437.063.-
39	Mano de obra de colocación del ítem 38	Unidad	1	Evento	97.500.-
40	Mantenimiento Correctivo de Generador Diesel de 34KVA, Provisión de parada de emergencia.	Unidad	1	Evento	286.406.-
41	Mano de obra de colocación del ítem 40	Unidad	1	Evento	95.000.-
42	Mantenimiento Correctivo de Generador Diesel de 34KVA, Provisión de regulador automático de emergencia.	Unidad	1	Evento	3.323.250.-
43	Mano de obra de colocación del ítem 42	Unidad	1	Evento	137.500.-
44	Mantenimiento Correctivo de Generador Diesel de 34KVA, Provisión de diodo rotativo.	Unidad	1	Evento	2.112.750.-
45	Mano de obra de colocación del ítem 44	Unidad	1	Evento	112.500.-
46	Mantenimiento Correctivo de Generador Diesel de 34KVA, Provisión de correas.	Unidad	1	Evento	314.485.-
47	Mano de obra de colocación del ítem 46	Unidad	1	Evento	75.000.-
48	Mantenimiento Correctivo de Generador Diesel de 34KVA, Provisión de gomas, abrazadera y elementos menores.	Unidad	1	Evento	470.110.-
49	Mano de obra de colocación del ítem 48	Unidad	1	Evento	117.500.-

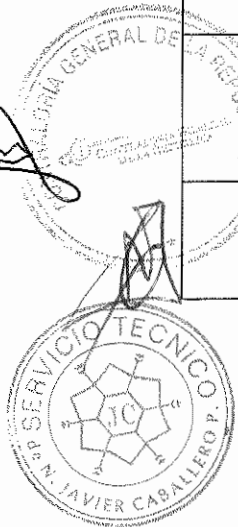

50	Mantenimiento Correctivo de Generador Diesel de 34KVA, Reparación de motor de arranque.	Unidad	1	Evento	1.807.500.-
51	Mantenimiento Correctivo de Generador Diesel de 34KVA, Provisión de motor de arranque.	Unidad	1	Evento	4.410.000.-
52	Mano de obra de colocación del ítem 51	Unidad	1	Evento	607.500.-
53	Mantenimiento Correctivo de Generador Diesel de 34KVA, Reparación de alternador.	Unidad	1	Evento	972.844.-
54	Mantenimiento Correctivo de Generador Diesel de 34KVA, Provisión de alternador.	Unidad	1	Evento	2.298.750.-
55	Mano de obra de colocación del ítem 54	Unidad	1	Evento	237.500.-
56	Mantenimiento Correctivo de Generador Diesel de 34KVA, Pintura del mismo color del generador.	Litros	1	Evento	172.500.-
57	Mano de obra del ítem 56	Unidad	1	Evento	112.500.-
58	Mantenimiento preventivo de Generador Diesel de 45 KVA, según especificaciones técnicas establecidas en la Carta de Invitación del llamado.	Unidad	1	Evento	4.541.250.-
59	Mantenimiento Correctivo de Generador Diesel de 45 KVA, Provisión de batería de 70 Amper.	Unidad	1	Evento	1.143.750.-
60	Mano de obra de colocación del ítem 59	Unidad	1	Evento	112.500.-
61	Mantenimiento Correctivo de Generador Diesel de 45 KVA, Provisión de aceite motor TW 40.	Litros	1	Evento	54.000.-
62	Mano de obra de colocación del ítem 61	Unidad	1	Evento	90.000.-
63	Mantenimiento Correctivo de Generador Diesel de 45 KVA, Provisión de filtro de aceite.	Unidad	1	Evento	135.000.-
64	Mano de obra de colocación del ítem 63	Unidad	1	Evento	90.000.-
65	Mantenimiento Correctivo de Generador Diesel de 45 KVA, Provisión de filtro de combustible	Unidad	1	Evento	180.000.-
66	Mano de obra de colocación del ítem 65	Unidad	1	Evento	90.000.-
67	Mantenimiento Correctivo de Generador Diesel de 45 KVA, Provisión de aceite lubricante.	Litros	1	Evento	64.500.-

68	Mano de obra de colocación del ítem 67	Unidad	1	Evento	153.735.-
69	Mantenimiento Correctivo de Generador Diesel de 45 KVA, Provisión de correa.	Unidad	1	Evento	367.875.-
70	Mano de obra de colocación del ítem 69	Unidad	1	Evento	75.000.-
71	Mantenimiento Correctivo de Generador Diesel de 45 KVA, Provisión de combustible Diésel Pódium tipo I (cotizar por litro)	Litros	1	Evento	9.750.-
72	Mano de obra del ítem 71	Unidad	1	Evento	90.000.-
73	Mantenimiento Correctivo de Generador Diesel de 45 KVA, Provisión de batería estática.	Unidad	1	Evento	1.490.500.-
74	Mano de obra de colocación del ítem 73	Unidad	1	Evento	112.500.-
75	Mantenimiento Correctivo de Generador Diesel de 45 KVA, Provisión de bulbo de presión de aceite.	Unidad	1	Evento	1.378.825.-
76	Mano de obra de colocación 75	Unidad	1	Evento	112.500.-
77	Mantenimiento Correctivo de Generador Diesel de 45 KVA, Provisión de bulbo de temperatura.	Unidad	1	Evento	1.045.575.-
78	Mano de obra de colocación del ítem 77	Unidad	1	Evento	112.500.-
79	Mantenimiento Correctivo de Generador Diesel de 45 KVA, Provisión del cerebro electrónico de control de arranque y transferencia automática.	Unidad	1	Evento	6.978.250.-
80	Mano de obra de colocación del ítem 79	Unidad	1	Evento	112.500.-
81	Mantenimiento Correctivo de Generador Diesel de 45 KVA, Provisión de medidor de nivel de combustible.	Unidad	1	Evento	861.750.-
82	Mano de obra de colocación del ítem 81	Unidad	1	Evento	112.500.-
83	Mantenimiento Correctivo de Generador Diesel de 45 KVA, Provisión de electroparada.	Unidad	1	Evento	834.350.-
84	Mano de obra de colocación del ítem 83	Unidad	1	Evento	112.500.-
85	Mantenimiento Correctivo de Generador Diesel de 45 KVA, Provisión de radiador.	Unidad	1	Evento	6.538.000.-
86	Mano de obra y/o reparación del ítem 85	Unidad	1	Evento	187.500.-
87	Mantenimiento Correctivo de Generador Diesel de 45 KVA, Provisión de batería de arranque.	Unidad	1	Evento	1.552.525.-

88	Mano de obra de colocación del ítem 87	Unidad	1	Evento	112.500.-
89	Mantenimiento Correctivo de Generador Diesel de 45 KVA, Provisión de supervisor de sobre y subtención.	Unidad	1	Evento	1.395.000.-
90	Mano de obra de colocación de ítem 89	Unidad	1	Evento	112.500.-
91	Mantenimiento Correctivo de Generador Diesel de 45 KVA, Provisión de supervisor de falta de fase.	Unidad	1	Evento	923.420.-
92	Mano de obra de colocación del ítem 91	Unidad	1	Evento	90.000.-
93	Mantenimiento Correctivo de Generador Diesel de 45 KVA, Provisión de contactor para generador.	Unidad	1	Evento	1.853.875.-
94	Mano de obra de colocación del ítem 93	Unidad	1	Evento	112.500.-
95	Mantenimiento Correctivo de Generador Diesel de 45 KVA, Provisión de llave selectora.	Unidad	1	Evento	599.050.-
96	Mano de obra de colocación del ítem 95	Unidad	1	Evento	90.000.-
97	Mantenimiento Correctivo de Generador Diesel de 45 KVA, Provisión de parada de emergencia.	Unidad	1	Evento	386.750.-
98	Mano de obra de colocación del ítem 97	Unidad	1	Evento	90.000.-
99	Mantenimiento Correctivo de Generador Diesel de 45 KVA, Provisión de regulador automático de emergencia.	Unidad	1	Evento	4.494.700.-
100	Mano de obra de colocación del ítem 99	Unidad	1	Evento	112.500.-
101	Mantenimiento Correctivo de Generador Diesel de 45 KVA, Provisión de diodo rotativo.	Unidad	1	Evento	2.854.900.-
102	Mano de obra de colocación del ítem 101.	Unidad	1	Evento	112.500.-
103	Mantenimiento Correctivo de Generador Diesel de 45 KVA, Provisión de correas.	Unidad	1	Evento	392.175.-
104	Mano de obra de colocación del ítem 103.	Unidad	1	Evento	75.000.-
105	Mantenimiento Correctivo de Generador Diesel de 45 KVA, Provisión de gomas, abrazaderas y elementos menores.	Unidad	1	Evento	549.975.-
106	Mano de obra de colocación del ítem 105	Unidad	1	Evento	75.000.-

107	Mantenimiento Correctivo de Generador Diesel de 45 KVA, Reparación de motor de arranque	Unidad	1	Evento	2.472.500.-
108	Mantenimiento Correctivo de Generador Diesel de 45 KVA, Provisión de motor de arranque.	Unidad	1	Evento	6.240.250.-
109	Mano de obra de colocación del ítem 108	Unidad	1	Evento	540.000.-
110	Mantenimiento Correctivo de Generador Diesel de 45 KVA, Reparación de alternador.	Unidad	1	Evento	1.270.550.-
111	Mantenimiento Correctivo de Generador Diesel de 45 KVA, Provisión de alternador.	Unidad	1	Evento	3.252.500.-
112	Mano de obra de colocación del ítem 111	Unidad	1	Evento	112.500.-
113	Mantenimiento Correctivo de Generador Diesel de 45 KVA, Pintura del mismo color del generador.	Litros	1	Evento	172.500.-
114	Mano de obra del ítem 113	Unidad	1	Evento	112.500.-
115	Mantenimiento preventivo de Generador Diesel de 60 KVA según especificaciones técnicas establecidas en la Carta de Invitación del llamado.	Unidad	1	Evento	4.923.938.-
116	Mantenimiento Correctivo de Generador Diesel de 60 KVA, Provisión de batería de 70 Amper.	Unidad	1	Evento	1.268.063.-
117	Mano de obra de colocación del ítem 116	Unidad	1	Evento	205.271.-
118	Mantenimiento Correctivo de Generador Diesel de 60 KVA, Provisión de aceite motor TW 40	Litros	1	Evento	64.800.-
119	Mano de obra de colocación del ítem 118	Unidad	1	Evento	140.650.-
120	Mantenimiento Correctivo de Generador Diesel de 60 KVA, Provisión de filtro de aceite.	Unidad	1	Evento	135.000.-
121	Mano de obra de colocación del ítem 120	Unidad	1	Evento	128.500.-
122	Mantenimiento Correctivo de Generador Diesel de 60 KVA, Provisión de filtro de combustible.	Unidad	1	Evento	180.000.-
123	Mano de obra de colocación del ítem 122	Unidad	1	Evento	118.780.-
124	Mantenimiento Correctivo de Generador Diesel de 60 KVA, Provisión de aceite lubricante.	Litros	1	Evento	64.500.-
125	Mano de obra de colocación del ítem 124	Unidad	1	Evento	93.682.-

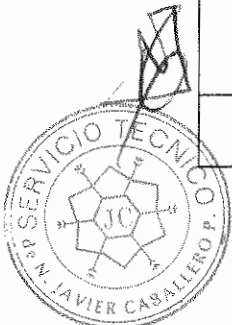

126	Mantenimiento Correctivo de Generador Diesel de 60 KVA, Provisión de correa.	Unidad	1	Evento	386.963.-
127	Mano de obra de colocación del ítem 126	Unidad	1	Evento	75.000.-
128	Mantenimiento Correctivo de Generador Diesel de 60 KVA, Provisión de combustible Diésel Podium tipo I (Cotizar por litro)	Litro	1	Evento	11.225.-
129	Mano de obra del ítem 128	Unidad	1	Evento	119.500.-
130	Mantenimiento Correctivo de Generador Diesel de 60 KVA, Provisión de batería estática.	Unidad	1	Evento	1.331.700.-
131	Mano de obra de colocación del ítem 130	Unidad	1	Evento	164.250.-
132	Mantenimiento Correctivo de Generador Diesel de 60 KVA, Provisión de bulbo de presión de aceite.	Unidad	1	Evento	1.210.943.-
133	Mano de obra de colocación del ítem 132	Unidad	1	Evento	163.000.-
134	Mantenimiento Correctivo de Generador Diesel de 60 KVA, Provisión de bulbo de temperatura.	Unidad	1	Evento	931.455.-
135	Mano de obra de colocación del ítem 134	Unidad	1	Evento	203.048.-
136	Mantenimiento Correctivo de Generador Diesel de 60 KVA, Provisión del cerebro electrónico de control de arranque y transferencia automática.	Unidad	1	Evento	6.216.863.-
137	Mano de obra de colocación del ítem 136	Unidad	1	Evento	280.000.-
138	Mantenimiento Correctivo de Generador Diesel de 60 KVA, Provisión de medidor de nivel de combustible.	Unidad	1	Evento	768.915.-
139	Mano de obra de colocación del ítem 138	Unidad	1	Evento	163.000.-
140	Mantenimiento Correctivo de Generador Diesel de 60 KVA, Provisión de electroparada.	Unidad	1	Evento	435.000.-
141	Mano de obra, de colocación del ítem 140	Unidad	1	Evento	170.500.-
142	Mantenimiento Correctivo de Generador Diesel de 60 KVA, Provisión de radiador.	Unidad	1	Evento	5.783.325.-
143	Mano de obra colocación y/o reparación del ítem 142.	Unidad	1	Evento	187.500.-
144	Mantenimiento Correctivo de Generador Diesel de 60 KVA, Provisión de batería de arranque.	Unidad	1	Evento	1.382.273.-
145	Mano de obra de colocación del ítem 144.	Unidad	1	Evento	165.500.-

146	Mantenimiento Correctivo de Generador Diesel de 60 KVA, Provisión de supervisor de sobre y subtensión.	Unidad	1	Evento	1.283.625.-
147	Mano de obra de colocación del ítem 146.	Unidad	1	Evento	170.500.-
148	Mantenimiento Correctivo de Generador Diesel de 60 KVA, Provisión de supervisor de falta de fase.	Unidad	1	Evento	853.578.-
149	Mano de obra de colocación del ítem 148.	Unidad	1	Evento	163.000.-
150	Mantenimiento Correctivo de Generador Diesel de 60 KVA, Provisión de contactor para generador.	Unidad	1	Evento	1.726.800.-
151	Mano de obra de colocación del ítem 150	Unidad	1	Evento	164.500.-
152	Mantenimiento Correctivo de Generador Diesel de 60 KVA, Provisión de llave selectora.	Unidad	1	Evento	538.208.-
153	Mano de obra de colocación del ítem 152	Unidad	1	Evento	119.500.-
154	Mantenimiento Correctivo de Generador Diesel de 60 KVA, Provisión de parada de emergencia.	Unidad	1	Evento	360.450.-
155	Mano de obra de colocación del ítem 154	Unidad	1	Evento	117.000.-
156	Mantenimiento Correctivo de Generador Diesel de 60 KVA, Provisión de regulador automático de emergencia.	Unidad	1	Evento	3.923.355.-
157	Mano de obra de colocación del ítem 156	Unidad	1	Evento	159.500.-
158	Mantenimiento Correctivo de Generador Diesel de 60 KVA, Provisión de diodo rotativo.	Unidad	1	Evento	2.443.410.-
159	Mano de obra de colocación del ítem 158	Unidad	1	Evento	112.500.-
160	Mantenimiento Correctivo de Generador Diesel de 60 KVA, Provisión de correa.	Unidad	1	Evento	408.833.-
161	Mano de obra de colocación del ítem 160	Unidad	1	Evento	75.000.-
162	Mantenimiento Correctivo de Generador Diesel de 60 KVA, Provisión de gomas, abrazadera y elementos menores.	Unidad	1	Evento	591.728.-
163	Mano de obra de colocación del ítem 162	Unidad	1	Evento	150.500.-
164	Mantenimiento Correctivo de Generador Diesel de 60 KVA, Reparación de motor de arranque.	Unidad	1	Evento	2.271.188.-
165	Mantenimiento Correctivo de Generador Diesel de 60 KVA, Provisión de motor de arranque.	Unidad	1	Evento	5.569.350.-

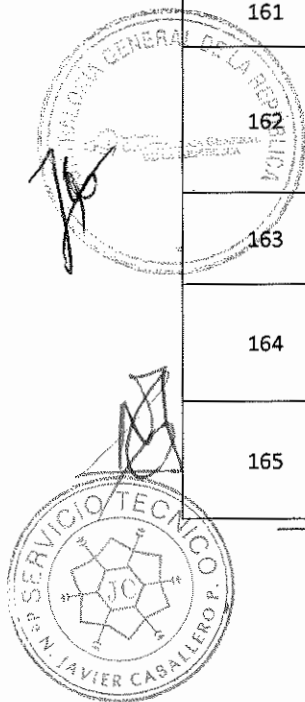

166	Mano de obra colocación del ítem 165	Unidad	1	Evento	673.500.-
167	Mantenimiento Correctivo de Generador Diesel de 60 KVA, Reparación de alternador.	Unidad	1	Evento	1.246.808.-
168	Mantenimiento Correctivo de Generador Diesel de 60 KVA, Provisión de alternador.	Unidad	1	Evento	3.019.688.-
169	Mano de obra de colocación del ítem 168.	Unidad	1	Evento	303.500.-
170	Mantenimiento Correctivo de Generador Diesel de 60 KVA, Pintura del mismo color del generador.	Litros	1	Evento	172.500.-
171	Mano de obra del ítem 170	Unidad	1	Evento	112.500.-
TOTAL:					155.635.745.-

Monto mínimo	G. 42.500.000.-
Monto máximo	G. 85.000.000.-

El monto mínimo del presente contrato asciende a la suma de guaraníes cuarenta y dos millones quinientos mil (Gs. 42.500.000) y el monto máximo es de guaraníes ochenta y cinco millones (Gs. 85.000.000) IVA incluido.

El Proveedor se compromete a proveer los Bienes a la Contratante y a subsanar los defectos de éstos de conformidad a las disposiciones del Contrato.

La Contratante se compromete a pagar al Proveedor como contrapartida del suministro de los bienes y servicios y la subsanación de sus defectos, el Precio del Contrato o las sumas que resulten pagaderas de conformidad con lo dispuesto en la Carta de Invitación (Pliego electrónico) publicado en el SICP.

El Banco y Número de Cuenta del Proveedor en el que se realizara el Pago, vía acreditación en Cuenta BANCO VISIÓN S.A.E.C.A Caja de Ahorro a la Vista N° 0000000000924334.

7. VIGENCIA DEL CONTRATO

El plazo de vigencia de este contrato será desde el día de su suscripción, firmado por ambas partes, hasta el 31 de diciembre de 2.025.

Considerando el Carácter Plurianual de la presente licitación, se deja expresa constancia de que la validez de la contratación para los Ejercicios Fiscales 2024 y 2025 se encuentran sujetos a la aprobación de la partida presupuestaria correspondiente.

8. PLAZO, LUGAR Y CONDICIONES DE LA PROVISIÓN DE BIENES.

Los bienes y servicios deben ser entregados y realizados dentro de los plazos establecidos en el Plan de Entregas de la Carta de Invitación.

9. ADMINISTRACIÓN DEL CONTRATO.

La administración del contrato estará a cargo del: Departamento de Servicios Generales, Dirección de Logística, dependiente de la Dirección General de Administración y Finanzas.

10. FORMA Y TÉRMINOS PARA GARANTIZAR EL CUMPLIMIENTO DEL CONTRATO.

La garantía para el fiel cumplimiento del contrato se registrará por lo establecido en las Condiciones Contractuales de la presente carta de invitación, la cual se presentará a más tardar dentro de los diez (10) días calendarios siguientes a la firma del contrato.

11. MULTAS.

Las multas y otras penalidades que rigen en el presente contrato serán aplicadas conforme a la Carta de Invitación. Superado el monto equivalente a la Garantía de Fiel Cumplimiento de Contrato, la Contratante podrá aplicar el procedimiento de rescisión de contratos de conformidad al Artículo 59 inc. c) de la Ley N° 2.051/03 "De Contrataciones Públicas", caso contrario deberá seguir aplicando el monto de las multas que correspondan.

La rescisión del contrato o la aplicación de multas por encima del porcentaje de la Garantía de Cumplimiento del Contrato deberá comunicarse a la DNCP a los fines previstos en el artículo 72 de la Ley N° 2051/03 "De Contrataciones Públicas", modificado por Ley N° 6716/2021.

12. CAUSALES Y PROCEDIMIENTO PARA SUSPENDER TEMPORALMENTE, DAR POR TERMINADO ANTICIPADAMENTE O RESCINDIR EL CONTRATO.

Las causales y el procedimiento para suspender temporalmente, dar por terminado en forma anticipada o rescindir el contrato, son las establecidas en la Ley N° 2.051/03, y en la Carta de Invitación.

13. SOLUCIÓN DE CONTROVERSIAS.

Cualquier diferencia que surja durante la ejecución del Contrato se dirimirá conforme las reglas establecidas en la legislación aplicable y en las Condiciones Contractuales.

14. ANULACIÓN DE LA ADJUDICACIÓN

Si la Dirección Nacional de Contrataciones Públicas resolviera anular la adjudicación de la Contratación debido a la procedencia de una protesta o investigación instaurada en contra del procedimiento, y si dicha nulidad afectara al Contrato ya suscrito entre LAS PARTES, el Contrato o la parte del mismo que sea afectado por la nulidad quedará automáticamente sin efecto, de pleno derecho, a partir de la comunicación oficial realizada por la DNCP, debiendo asumir LAS PARTES las responsabilidades y obligaciones derivadas de lo ejecutado del contrato.

EN TESTIMONIO de conformidad se suscriben 2 (dos) ejemplares de un mismo tenor y a un solo efecto en la Ciudad de Asunción, República del Paraguay a los días 13 del mes Octubre y año 2023.

Sr. NERI JAVIER CABALLERO P.
SERVICIO TÉCNICO J.C
PROPIETARIO

Mg. Abg. AUGUSTO JOSE FELIX PAIVA
SUBCONTRALOR GENERAL
DE LA REPÚBLICA

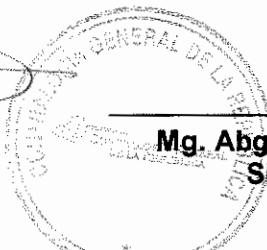

Zimbra:**ngranada@contraloria.gov.py**

COTIZAR PRECIOS

De : Nora Isabela Granada
<ngranada@contraloria.gov.py>

mar, 10 de feb de 2026 11:33

 1 ficheros adjuntos**Asunto :** COTIZAR PRECIOS

Para : servicio-tecnico-jc@hotmail.com,
aimect@hotmail.com,
hbauer@comagro.com.py,
electromecanicadsa@gmail.com,
info@itesa.com.py, nfleitas@siemi.com.py,
intechasu@gmail.com

Estimados señores

Remito una planilla (en formato excel) a los efectos de solicitarles la cotización de precios para la LMC 5/25 Mantenimiento y reparación de generadores, la cual ya cuenta con presupuesto para la adjudicación en este ejercicio 2026.

Las especificaciones técnicas, por disposición de la DNCP, desglosan la mano de obra en algunos de los ítems establecidos en la planilla Cotizar Precios adjunta a este correo.

En espera de su amable respuesta, les saludo cordialmente

Nora Granada
Funcionaria DOC

**COTIZAR PRECIOS-EETT_Mant._Generadores.xlsx**349 KB

Zimbra:**ngranada@contraloria.gov.py**

Fwd: Solicitud de precios

De : Nora Isabela Granada
<ngranada@contraloria.gov.py>

mar, 10 de feb de 2026 11:05

 2 ficheros adjuntos

Asunto : Fwd: Solicitud de precios

Para : fbenitez@tesingenieria.com.py

Buenos días ingeniero Fernando Benítez

Le estoy solicitando nuevamente la cotización de precios de mantenimiento y reparación de generadores que, por disposición de la DNCP se debe volver a incluir la mano de obra, razón por la cual no podemos avanzar con la convocatoria de esta licitación. Adjunto su cotización de noviembre pasado, la cual se debe desglosar o modificar incluyendo la mano de obra en los ítems establecidos en el formato en excel que va adjunto a este correo.

Con las debidas disculpas del caso.
Saludos cordiales

Nora Granada
Funcionaria DOC

----- Mensaje reenviado -----

De: "Fernando Benitez" <fbenitez@tesingenieria.com.py>

Para: "Nora Isabela Granada" <ngranada@contraloria.gov.py>

Enviados: Martes, 25 de Noviembre 2025 11:43:26

Asunto: RE: Solicitud de precios

Estimada Sra. Nora Granada:

Muy buenos días.

En respuesta a su solicitud, remitimos adjunto el presupuesto con los precios referenciales elaborados conforme a las Especificaciones Técnicas del llamado "Mantenimiento de Generadores - Ad referéndum", LMC N° 05/25 - ID 472836.

Atentamente,

Zimbra:**ngranada@contraloria.gov.py**

RE: Solicitud de precios

De : Fernando Benitez
<fbenitez@tesingenieria.com.py>

lun, 16 de feb de 2026 17:35

 1 ficheros adjuntos

Asunto : RE: Solicitud de precios

Para : 'Nora Isabela Granada'
<ngranada@contraloria.gov.py>

Buenas tardes.

Adjunto le remito el nuevo presupuesto con respecto a la solicitud de precios para mantenimiento de generadores.

Saludos cordiales.

Fernando Benitez
TES Ingeniería

-----Mensaje original-----

De: Nora Isabela Granada <ngranada@contraloria.gov.py>
Enviado el: lunes, 16 de febrero de 2026 12:25
Para: Fernando Benitez <fbenitez@tesingenieria.com.py>
Asunto: Re: Solicitud de precios

Muchas gracias. aguardamos su amable respuesta!

----- Mensaje original -----

De: "Fernando Benitez" <fbenitez@tesingenieria.com.py>
Para: "Nora Isabela Granada" <ngranada@contraloria.gov.py>, tesingenieria@gmail.com
Enviados: Lunes, 16 de Febrero 2026 11:35:27
Asunto: RE: Solicitud de precios

Buenos días.

PRESUPUESTO N°: FB-PR003-2026

Nombre: **Contraloría General de la República**

Ciudad: Asunción

RUC:

Contacto: Nora Granada

Teléfono:

Fecha de Presupuesto:

16/2/2026

Validez:

30

días

Descripción del Proyecto: PAC CGR N° 05/25 "Mantenimiento y reparación de Generadores. Ad referéndum" LMC 05/25 MIGRADO AL 2026- ID: 472836

MANTENIMIENTOS PREVENTIVOS DE GENERADORES ELÉCTRICOS DE 34 KVA, 45 KVA y 60 KVA

Ítem	Descripción	Unidad de medida	Cantidad	Presentación	Precio unitario G.
1	Mantenimiento preventivo de generador Diesel de 34 KVA Inspección general del motor; control y prueba de funcionamiento (medición de aceite, combustible, filtros); prueba y ajuste de conexiones eléctrica; verificación de llaves termomagnéticas; limpieza general del equipo, Limpieza y reapriete de tablero de control; limpieza y reapriete de tablero de conmutador; verificación y prueba de sistema eléctrico del motor; control de batería (recarga de agua destilada); lubricación de partes mecánicas; limpieza externa del generador; e informe general de estado del equipo y recomendación general sobre los equipos.	Unidad	1	Evento	3.100.000
2	Mantenimiento preventivo de generador Diesel de 45 KVA Inspección general del motor; control y prueba de funcionamiento (medición de aceite, combustible, filtros); prueba y ajuste de conexiones eléctrica; verificación de llaves termomagnéticas; limpieza general del equipo, Limpieza y reapriete de tablero de control; limpieza y reapriete de tablero de conmutador; verificación y prueba de sistema eléctrico del motor; control de batería (recarga de agua destilada); lubricación de partes mecánicas; limpieza externa del generador; e informe general de estado del equipo y recomendación general sobre los equipos.	Unidad	1	Evento	3.350.000
3	Mantenimiento preventivo de generador Diesel de 60 KVA Inspección general del motor; control y prueba de funcionamiento (medición de aceite, combustible, filtros); prueba y ajuste de conexiones eléctrica; verificación de llaves termomagnéticas; limpieza general del equipo, Limpieza y reapriete de tablero de control; limpieza y reapriete de tablero de conmutador; verificación y prueba de sistema eléctrico del motor; control de batería (recarga de agua destilada); lubricación de partes mecánicas; limpieza externa del generador; e informe general de estado del equipo y recomendación general sobre los equipos.	Unidad	1	Evento	3.750.000
MANTENIMIENTO CORRECTIVO DE GENERADOR ELÉCTRICO DE 34 KVA.					
4	Provisión de batería de 70 Amper.	Unidad	1	Evento	900.000
5	Mano de obra de colocación.	Unidad	1	Evento	150.000
6	Provisión de aceite motor TW 40.	Litros	1	Evento	80.000
7	Mano de obra de colocación.	Unidad	1	Evento	150.000
8	Provisión de filtro de aceite.	Unidad	1	Evento	130.000
9	Mano de obra de colocación.	Unidad	1	Evento	150.000
10	Provisión de filtro de combustible.	Unidad	1	Evento	160.000
11	Mano de obra de colocación.	Unidad	1	Evento	150.000
12	Provisión de aceite lubricante.	Litros	1	Evento	80.000
13	Mano de obra de colocación.	Unidad	1	Evento	150.000
14	Provisión de correa.	Unidad	1	Evento	160.000
15	Mano de obra de colocación.	Unidad	1	Evento	150.000
16	Provisión de combustible Diésel Podium tipo I (cotizar por litro).	Litros	1	Evento	12.000
17	Mano de obra.	Unidad	1	Evento	250.000

18	Provisión de batería estática.	Unidad	1	Evento	800.000
19	Mano de obra de colocación.	Unidad	1	Evento	150.000
20	Provisión de bulbo de presión de aceite.	Unidad	1	Evento	150.000
21	Mano de obra de colocación.	Unidad	1	Evento	150.000
22	Provisión de bulbo de temperatura.	Unidad	1	Evento	150.000
23	Mano de obra de colocación.	Unidad	1	Evento	150.000
24	Provisión del cerebro electrónico de control de arranque y transferencia automática.	Unidad	1	Evento	5.125.000
25	Mano de obra de colocación.	Unidad	1	Evento	150.000
26	Provisión de medidor de nivel de combustible.	Unidad	1	Evento	820.000
27	Mano de obra de colocación.	Unidad	1	Evento	150.000
28	Provisión de electroparada.	Unidad	1	Evento	700.000
29	Mano de obra de colocación.	Unidad	1	Evento	150.000
30	Provisión de radiador.	Unidad	1	Evento	7.430.000
31	Mano de obra colocación y/o reparación.	Unidad	1	Evento	150.000
32	Provisión de batería de arranque.	Unidad	1	Evento	1.100.000
33	Mano de obra de colocación.	Unidad	1	Evento	150.000
34	Provisión de supervisor de sobre y subtensión.	Unidad	1	Evento	1.220.000
35	Mano de obra de colocación.	Unidad	1	Evento	150.000
36	Provisión de supervisor de falta de fase.	Unidad	1	Evento	1.220.000
37	Mano de obra de colocación.	Unidad	1	Evento	150.000
38	Provisión de contactor para generador.	Unidad	1	Evento	1.840.000
39	Mano de obra de colocación.	Unidad	1	Evento	150.000
40	Provisión de llave selectora.	Unidad	1	Evento	832.000
41	Mano de obra de colocación.	Unidad	1	Evento	150.000
42	Provisión de parada de emergencia.	Unidad	1	Evento	330.000
43	Mano de obra de colocación.	Unidad	1	Evento	150.000
44	Provisión de regulador automático de emergencia.	Unidad	1	Evento	3.835.000
45	Mano de obra de colocación.	Unidad	1	Evento	150.000
46	Provisión de diodo rotativo.	Unidad	1	Evento	400.000
47	Mano de obra de colocación.	Unidad	1	Evento	150.000
48	Provisión de correas.	Unidad	1	Evento	225.000
49	Mano de obra de colocación.	Unidad	1	Evento	150.000
50	Provisión de gomas, abrazadera y elementos menores.	Unidad	1	Evento	330.000
51	Mano de obra de colocación.	Unidad	1	Evento	150.000
52	Reparación de motor de arranque.	Unidad	1	Evento	1.300.000
53	Provisión de motor de arranque.	Unidad	1	Evento	5.600.000
54	Mano de obra de colocación.	Unidad	1	Evento	250.000
55	Reparación de alternador.	Unidad	1	Evento	3.475.000
56	Provisión de alternador.	Unidad	1	Evento	9.300.000
57	Mano de obra de colocación.	Unidad	1	Evento	150.000
58	Pintura del mismo color del generador.	Litros	1	Evento	300.000
59	Mano de obra.	Unidad	1	Evento	300.000
MANTENIMIENTO CORRECTIVO DE GENERADOR ELÉCTRICO DE 45 KVA.					
60	Provisión de batería de 70 Amper.	Unidad	1	Evento	900.000
61	Mano de obra de colocación.	Unidad	1	Evento	150.000
62	Provisión de aceite motor TW 40.	Litros	1	Evento	80.000
63	Mano de obra de colocación.	Unidad	1	Evento	150.000
64	Provisión de filtro de aceite.	Unidad	1	Evento	130.000
65	Mano de obra de colocación.	Unidad	1	Evento	150.000
66	Provisión de filtro de combustible.	Unidad	1	Evento	160.000
67	Mano de obra de colocación.	Unidad	1	Evento	150.000
68	Provisión de aceite lubricante .	Litros	1	Evento	80.000
69	Mano de obra de colocación.	Unidad	1	Evento	150.000
70	Provisión de correa.	Unidad	1	Evento	160.000
71	Mano de obra de colocación.	Unidad	1	Evento	150.000
72	Provisión de combustible Diésel Podium tipo I (cotizar por litro).	Litros	1	Evento	12.000
73	Mano de obra.	Unidad	1	Evento	250.000
74	Provisión de batería estática.	Unidad	1	Evento	800.000

75	Mano de obra de colocación.	Unidad	1	Evento	150.000
76	Provisión de bulbo de presión de aceite.	Unidad	1	Evento	150.000
77	Mano de obra de colocación.	Unidad	1	Evento	150.000
78	Provisión de bulbo de temperatura.	Unidad	1	Evento	150.000
79	Mano de obra de colocación.	Unidad	1	Evento	150.000
80	Provisión del cerebro electrónico de control de arranque y transferencia automática.	Unidad	1	Evento	5.225.000
81	Mano de obra de colocación.	Unidad	1	Evento	150.000
82	Provisión de medidor de nivel de combustible.	Unidad	1	Evento	820.000
83	Mano de obra de colocación.	Unidad	1	Evento	150.000
84	Provisión de electroparada.	Unidad	1	Evento	700.000
85	Mano de obra de colocación.	Unidad	1	Evento	150.000
86	Provisión de radiador.	Unidad	1	Evento	7.430.000
87	Mano de obra colocación y/o reparación.	Unidad	1	Evento	150.000
88	Provisión de batería de arranque.	Unidad	1	Evento	1.100.000
89	Mano de obra de colocación.	Unidad	1	Evento	150.000
90	Provisión de supervisor de sobre y subtensión.	Unidad	1	Evento	1.220.000
91	Mano de obra de colocación.	Unidad	1	Evento	150.000
92	Provisión de supervisor de falta de fase.	Unidad	1	Evento	1.220.000
93	Mano de obra de colocación.	Unidad	1	Evento	150.000
94	Provisión de contactor para generador.	Unidad	1	Evento	1.840.000
95	Mano de obra de colocación.	Unidad	1	Evento	150.000
96	Provisión de llave selectora.	Unidad	1	Evento	832.000
97	Mano de obra de colocación.	Unidad	1	Evento	150.000
98	Provisión de parada de emergencia.	Unidad	1	Evento	330.000
99	Mano de obra de colocación.	Unidad	1	Evento	150.000
100	Provisión de regulador automático de emergencia.	Unidad	1	Evento	3.835.000
101	Mano de obra de colocación.	Unidad	1	Evento	150.000
102	Provisión de diodo rotativo.	Unidad	1	Evento	400.000
103	Mano de obra de colocación.	Unidad	1	Evento	150.000
104	Provisión de correas.	Unidad	1	Evento	225.000
105	Mano de obra de colocación.	Unidad	1	Evento	150.000
106	Provisión de gomas, abrazadera y elementos menores.	Unidad	1	Evento	330.000
107	Mano de obra de colocación.	Unidad	1	Evento	150.000
108	Reparación de motor de arranque.	Unidad	1	Evento	1.300.000
109	Provisión de motor de arranque	Unidad	1	Evento	5.600.000
110	Mano de obra de colocación.	Unidad	1	Evento	300.000
111	Reparación de alternador.	Unidad	1	Evento	3.575.000
112	Provisión de alternador.	Unidad	1	Evento	9.450.000
113	Mano de obra de colocación.	Unidad	1	Evento	150.000
114	Pintura del mismo color del generador.	Litros	1	Evento	300.000
115	Mano de obra.	Unidad	1	Evento	300.000
MANTENIMIENTO CORRECTIVO DE GENERADOR ELÉCTRICO DE 60 KVA.					
116	Provisión de batería de 70 Amper.	Unidad	1	Evento	900.000
117	Mano de obra de colocación.	Unidad	1	Evento	150.000
118	Provisión de aceite motor TW 40.	Litros	1	Evento	80.000
119	Mano de obra de colocación.	Unidad	1	Evento	150.000
120	Provisión de filtro de aceite.	Unidad	1	Evento	130.000
121	Mano de obra de colocación.	Unidad	1	Evento	150.000
122	Provisión de filtro de combustible.	Unidad	1	Evento	160.000
123	Mano de obra de colocación.	Unidad	1	Evento	150.000
124	Provisión de aceite lubricante.	Litros	1	Evento	80.000
125	Mano de obra de colocación.	Unidad	1	Evento	150.000
126	Provisión de correa.	Unidad	1	Evento	160.000
127	Mano de obra de colocación.	Unidad	1	Evento	150.000
128	Provisión de combustible Diésel Podium tipo I (cotizar por litro).	Litros	1	Evento	12.000
129	Mano de obra.	Unidad	1	Evento	250.000
130	Provisión de batería estática.	Unidad	1	Evento	800.000
131	Mano de obra de colocación.	Unidad	1	Evento	150.000

132	Provisión de bulbo de presión de aceite.	Unidad	1	Evento	150.000
133	Mano de obra de colocación.	Unidad	1	Evento	150.000
134	Provisión de bulbo de temperatura.	Unidad	1	Evento	150.000
135	Mano de obra de colocación.	Unidad	1	Evento	150.000
136	Provisión del cerebro electrónico de control de arranque y transferencia automática.	Unidad	1	Evento	5.350.000
137	Mano de obra de colocación.	Unidad	1	Evento	150.000
138	Provisión de medidor de nivel de combustible.	Unidad	1	Evento	850.000
139	Mano de obra de colocación.	Unidad	1	Evento	150.000
140	Provisión de electroparada.	Unidad	1	Evento	800.000
141	Mano de obra de colocación.	Unidad	1	Evento	150.000
142	Provisión de radiador.	Unidad	1	Evento	7.500.000
143	Mano de obra colocación y/o reparación.	Unidad	1	Evento	150.000
144	Provisión de batería de arranque.	Unidad	1	Evento	1.100.000
145	Mano de obra de colocación.	Unidad	1	Evento	150.000
146	Provisión de supervisor de sobre y subtensión.	Unidad	1	Evento	1.250.000
147	Mano de obra de colocación.	Unidad	1	Evento	150.000
148	Provisión de supervisor de falta de fase.	Unidad	1	Evento	1.250.000
149	Mano de obra de colocación.	Unidad	1	Evento	150.000
150	Provisión de contactor para generador.	Unidad	1	Evento	1.950.000
151	Mano de obra de colocación.	Unidad	1	Evento	150.000
152	Provisión de llave selectora.	Unidad	1	Evento	850.000
153	Mano de obra de colocación.	Unidad	1	Evento	150.000
154	Provisión de parada de emergencia.	Unidad	1	Evento	350.000
155	Mano de obra de colocación.	Unidad	1	Evento	150.000
156	Provisión de regulador automático de emergencia.	Unidad	1	Evento	3.850.000
157	Mano de obra de colocación.	Unidad	1	Evento	150.000
158	Provisión de diodo rotativo.	Unidad	1	Evento	400.000
159	Mano de obra de colocación.	Unidad	1	Evento	150.000
160	Provisión de correas.	Unidad	1	Evento	225.000
161	Mano de obra de colocación.	Unidad	1	Evento	150.000
162	Provisión de gomas, abrazadera y elementos menores.	Unidad	1	Evento	350.000
163	Mano de obra de colocación.	Unidad	1	Evento	150.000
164	Reparación de motor de arranque.	Unidad	1	Evento	1.300.000
165	Provisión de motor de arranque.	Unidad	1	Evento	5.600.000
166	Mano de obra de colocación.	Unidad	1	Evento	300.000
167	Reparación de alternador.	Unidad	1	Evento	3.750.000
168	Provisión de alternador.	Unidad	1	Evento	9.550.000
169	Mano de obra de colocación.	Unidad	1	Evento	200.000
170	Pintura del mismo color del generador.	Litros	1	Evento	300.000
171	Mano de obra.	Unidad	1	Evento	300.000

Notas/Observaciones:		SUB TOTAL (Gs.)	169.105.000
1- Presupuesto valido por 30 días.		IVA %	10%
2- Plazo de entrega de 60 días.		TOTAL IMPUESTOS	15.373.182
		TOTAL (Gs.)	169.105.000

TOTAL EN GUARANÍES: Ciento sesenta y nueve millones ciento cinco mil.-

PLAZO DE ENTREGA: 60 días.-

FORMA DE PAGO: A convenir.-

Le(s) damos las gracias por su confianza en nuestro servicio.
Atentamente,

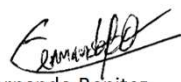
Fernando Benitez
TES INGENIERIA
fbenitez@tesingenieria.com.py



Ítems del llamado MANTENIMIENTO Y REPARACIÓN DE GENERADORES con ID: 409070

00 0514

Mantenimiento y reparación de Generadores, Contrato Abierto: por Monto. Mínimo: 42.500.000 Máximo: 85.000.000, Abastecimiento simultáneo: No

Ítem	Código Catálogo	Descripción del Bien	Unidad de Medida	Presentación	Cantidad	Monto Mínimo	Monto Máximo	Precio unitario (IVA incluido)	Precio total
1	72102201-006	Mantenimiento preventivo de Generador Diesel de 34KVA según especificaciones técnicas establecidas en la Carta de Invitación del llamado.	Unidad	EVENTO	1			3.746.000	3.746.000
2	72102201-006	Mantenimiento Correctivo de Generador Diesel de 34 kVA, Provisión de batería de 70 Amper.	Unidad	EVENTO	1			912.000	912.000
3	80111613-9999	Mano de obra de colocación del ítem 2	Unidad	EVENTO	1			129.000	129.000
4	72102201-006	Mantenimiento Correctivo de Generador Diesel de 34 kVA, Provisión de aceite motor TW 40.	Litros	EVENTO	1			45.000	45.000
5	80111613-9999	Mano de obra de colocación del ítem 4	Unidad	EVENTO	1			112.000	112.000
6	72102201-006	Mantenimiento Correctivo de Generador Diesel de 34 kVA, Provisión de filtro de aceite.	Unidad	EVENTO	1			131.000	131.000
7	80111613-9999	Mano de obra de colocación del ítem 6	Unidad	EVENTO	1			103.000	103.000
8	72102201-006	Mantenimiento Correctivo de Generador Diesel de 34 kVA, Provisión de filtro de combustible.	Unidad	EVENTO	1			215.000	215.000
9	80111613-9999	Mano de obra de colocación del ítem 8	Unidad	EVENTO	1			96.000	96.000
10	72102201-006	Mantenimiento Correctivo de Generador Diesel de 34 kVA, Provisión de aceite lubricante.	Litros	EVENTO	1			64.000	64.000
11	80111613-9999	Mano de obra de colocación del ítem 10	Unidad	EVENTO	1			70.000	70.000
12	72102201-006	Mantenimiento Correctivo de Generador Diesel de 34 kVA, Provisión de correa.	Unidad	EVENTO	1			299.000	299.000
13	80111613-9999	Mano de obra de colocación del ítem 12	Unidad	EVENTO	1			119.000	119.000
14	72102201-006	Mantenimiento Correctivo de Generador Diesel de 34 kVA, Provisión de combustible Diesel Podium tipo I (cotizar por litro).	Litros	EVENTO	1			9.000	9.000
15	80111613-9999	Mano de obra del ítem 14	Unidad	EVENTO	1			97.000	97.000
16	72102201-006	Mantenimiento Correctivo de Generador Diesel de 34 kVA, Provisión de batería estática.	Unidad	EVENTO	1			1.077.000	1.077.000
17	80111613-9999	Mano de obra de colocación del ítem 16	Unidad	EVENTO	1			131.000	131.000
18	72102201-006	Mantenimiento Correctivo de Generador Diesel de 34 kVA, Provisión de bulbo de presión de aceite.	Unidad	EVENTO	1			995.000	995.000
19	80111613-9999	Mano de obra de colocación del ítem 18	Unidad	EVENTO	1			129.000	129.000
20	72102201-006	Mantenimiento Correctivo de Generador Diesel de 34 kVA, Provisión de bulbo de temperatura.	Unidad	EVENTO	1			756.000	756.000
21	80111613-9999	Mano de obra de colocación del ítem 20	Unidad	EVENTO	1			153.000	153.000
22	72102201-006	Mantenimiento Correctivo de Generador Diesel de 34 kVA, Provisión del cerebro electrónico de control de arranque y transferencia automática.	Unidad	EVENTO	1			4.998.000	4.998.000
23	80111613-9999	Mano de obra de colocación del ítem 22	Unidad	EVENTO	1			225.000	225.000
24	72102201-006	Mantenimiento Correctivo de Generador Diesel de 34 kVA, Provisión de medidor de nivel de combustible.	Unidad	EVENTO	1			623.000	623.000

TECNOFRIO
de Pascual Torres
DUC: 1.388.647-9

00000003

25	80111613-9999	Mano de obra de colocación del ítem 24	Unidad	EVENTO	1			129.000	129.000
26	72102201-006	Mantenimiento Correctivo de Generador Diesel de 34 kVA, Provisión de electroparada.	Unidad	EVENTO	1			606.000	606.000
27	80111613-9999	Mano de obra de colocación del ítem 26	Unidad	EVENTO	1			137.000	137.000
28	72102201-006	Mantenimiento Correctivo de Generador Diesel de 34 kVA, Provisión de radiador.	Unidad	EVENTO	1			4.771.000	4.771.000
29	80111613-9999	Mano de obra colocación y/o reparación del ítem 28	Unidad	EVENTO	1			275.000	275.000
30	72102201-006	Mantenimiento Correctivo de Generador Diesel de 34 kVA, Provisión de batería de arranque.	Unidad	EVENTO	1			1.127.000	1.127.000
31	80111613-9999	Mano de obra de colocación del ítem 30	Unidad	EVENTO	1			132.000	132.000
32	72102201-006	Mantenimiento Correctivo de Generador Diesel de 34 kVA, Provisión de supervisor de sobre y subtensión.	Unidad	EVENTO	1			1.003.000	1.003.000
33	80111613-9999	Mano de obra de colocación del ítem 32	Unidad	EVENTO	1			137.000	137.000
34	72102201-006	Mantenimiento Correctivo de Generador Diesel de 34 kVA, Provisión de supervisor de falta de fase.	Unidad	EVENTO	1			675.000	675.000
35	80111613-9999	Mano de obra de colocación del ítem 34	Unidad	EVENTO	1			129.000	129.000
36	72102201-006	Mantenimiento Correctivo de Generador Diesel de 34 kVA, Provisión de contactor para generador.	Unidad	EVENTO	1			1.374.000	1.374.000
37	80111613-9999	Mano de obra de colocación del ítem 36	Unidad	EVENTO	1			142.000	142.000
38	72102201-006	Mantenimiento Correctivo de Generador Diesel de 34 kVA, Provisión de llave selectora.	Unidad	EVENTO	1			437.000	437.000
39	80111613-9999	Mano de obra de colocación del ítem 38	Unidad	EVENTO	1			97.000	97.000
40	72102201-006	Mantenimiento Correctivo de Generador Diesel de 34 kVA, Provisión de parada de emergencia.	Unidad	EVENTO	1			286.000	286.000
41	80111613-9999	Mano de obra de colocación del ítem 40	Unidad	EVENTO	1			95.000	95.000
42	72102201-006	Mantenimiento Correctivo de Generador Diesel de 34 kVA, Provisión de regulador automático de emergencia.	Unidad	EVENTO	1			3.323.000	3.323.000
43	80111613-9999	Mano de obra de colocación del ítem 42	Unidad	EVENTO	1			137.000	137.000
44	72102201-006	Mantenimiento Correctivo de Generador Diesel de 34 kVA, Provisión de diodo rotativo.	Unidad	EVENTO	1			2.112.000	2.112.000
45	80111613-9999	Mano de obra de colocación del ítem 44	Unidad	EVENTO	1			112.000	112.000
46	72102201-006	Mantenimiento Correctivo de Generador Diesel de 34 kVA, Provisión de correas.	Unidad	EVENTO	1			314.000	314.000
47	80111613-9999	Mano de obra de colocación del ítem 46	Unidad	EVENTO	1			75.000	75.000
48	72102201-006	Mantenimiento Correctivo de Generador Diesel de 34 kVA, Provisión de gomas, abrazadera y elementos menores.	Unidad	EVENTO	1			470.000	470.000
49	80111613-9999	Mano de obra de colocación del ítem 48	Unidad	EVENTO	1			117.000	117.000
50	80111613-9999	Mantenimiento Correctivo de Generador Diesel de 34 kVA, Reparación de motor de arranque.	Unidad	EVENTO	1			1.807.000	1.807.000
51	72102201-006	Mantenimiento Correctivo de Generador Diesel de 34 kVA, Provisión de motor de arranque.	Unidad	EVENTO	1			4.410.000	4.410.000



ECHOFRIO

 de Pascual Torres

Tel: 1.888.647-9

00000004

52	80111613-9999	Mano de obra de colocación del ítem 51	Unidad	EVENTO	1		607.000	607.000
53	80111613-9999	Mantenimiento Correctivo de Generador Diesel de 34 kVA, Reparación de alternador.	Unidad	EVENTO	1		972.000	972.000
54	72102201-006	Mantenimiento Correctivo de Generador Diesel de 34 kVA, Provisión de alternador.	Unidad	EVENTO	1		2.298.000	2.298.000
55	80111613-9999	Mano de obra de colocación del ítem 54	Unidad	EVENTO	1		237.000	237.000
56	72102201-006	Mantenimiento Correctivo de Generador Diesel de 34 kVA, Pintura del mismo color del generador.	Litros	EVENTO	1		172.000	172.000
57	80111613-9999	Mano de obra del ítem 56	Unidad	EVENTO	1		112.000	112.000
58	72102201-006	Mantenimiento preventivo de Generador Diesel de 45 KVA según especificaciones técnicas establecidas en la Carta de Invitación del llamado.	Unidad	EVENTO	1		4.541.000	4.541.000
59	72102201-006	Mantenimiento Correctivo de Generador Diesel de 45 KVA , Provisión de batería de 70 Amper.	Unidad	EVENTO	1		1.143.000	1.143.000
60	80111613-9999	Mano de obra de colocación del ítem 59	Unidad	EVENTO	1		112.000	112.000
61	72102201-006	Mantenimiento Correctivo de Generador Diesel de 45 KVA , Provisión de aceite motor TW 40.	Litros	EVENTO	1		54.000	54.000
62	80111613-9999	Mano de obra de colocación del ítem 61	Unidad	EVENTO	1		90.000	90.000
63	72102201-006	Mantenimiento Correctivo de Generador Diesel de 45 KVA , Provisión de filtro de aceite.	Unidad	EVENTO	1		135.000	135.000
64	80111613-9999	Mano de obra de colocación del ítem 63	Unidad	EVENTO	1		90.000	90.000
65	72102201-006	Mantenimiento Correctivo de Generador Diesel de 45 KVA , Provisión de filtro de combustible.	Unidad	EVENTO	1		180.000	180.000
66	80111613-9999	Mano de obra de colocación del ítem 65	Unidad	EVENTO	1		90.000	90.000
67	72102201-006	Mantenimiento Correctivo de Generador Diesel de 45 KVA , Provisión de aceite lubricante.	Litros	EVENTO	1		64.000	64.000
68	80111613-9999	Mano de obra de colocación del ítem 67	Unidad	EVENTO	1		153.000	153.000
69	72102201-006	Mantenimiento Correctivo de Generador Diesel de 45 KVA , Provisión de correa.	Unidad	EVENTO	1		367.000	367.000
70	80111613-9999	Mano de obra de colocación del ítem 69	Unidad	EVENTO	1		75.000	75.000
71	72102201-006	Mantenimiento Correctivo de Generador Diesel de 45 KVA , Provisión de combustible Diésel Podium tipo I (cotizar por litro).	Litros	EVENTO	1		9.000	9.000
72	80111613-9999	Mano de obra del ítem 71	Unidad	EVENTO	1		90.000	90.000
73	72102201-006	Mantenimiento Correctivo de Generador Diesel de 45 KVA , Provisión de batería estática.	Unidad	EVENTO	1		1.490.000	1.490.000
74	80111613-9999	Mano de obra de colocación del ítem 73	Unidad	EVENTO	1		112.000	112.000
75	72102201-006	Mantenimiento Correctivo de Generador Diesel de 45 KVA , Provisión de bulbo de presión de aceite.	Unidad	EVENTO	1		1.378.000	1.378.000
76	80111613-9999	Mano de obra de colocación del ítem 75	Unidad	EVENTO	1		112.000	112.000
77	72102201-006	Mantenimiento Correctivo de Generador Diesel de 45 KVA , Provisión de bulbo de temperatura.	Unidad	EVENTO	1		1.045.000	1.045.000
78	80111613-9999	Mano de obra de colocación del ítem 77	Unidad	EVENTO	1		112.000	112.000

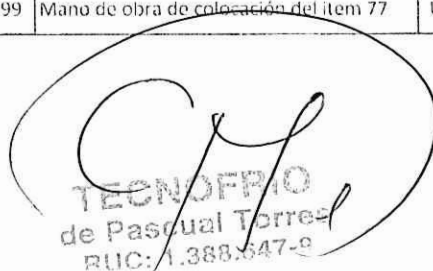
 TECNÓLOGO
 de Pascual Torres
 RUC: 1.388.647-9

00000005

79	72102201-006	Mantenimiento Correctivo de Generador Diesel de 45 KVA , Provisión del cerebro electrónico de control de arranque y transferencia automática.	Unidad	EVENTO	1			6.978.000	6.978.000
80	80111613-9999	Mano de obra de colocación del item 79	Unidad	EVENTO	1			112.000	112.000
81	72102201-006	Mantenimiento Correctivo de Generador Diesel de 45 KVA , Provisión de medidor de nivel de combustible.	Unidad	EVENTO	1			861.000	861.000
82	80111613-9999	Mano de obra de colocación del item 81	Unidad	EVENTO	1			112.000	112.000
83	72102201-006	Mantenimiento Correctivo de Generador Diesel de 45 KVA ,Provisión de electroparada.	Unidad	EVENTO	1			834.000	834.000
84	80111613-9999	Mano de obra de colocación del item 83	Unidad	EVENTO	1			112.000	112.000
85	72102201-006	Mantenimiento Correctivo de Generador Diesel de 45 KVA , Provisión de radiador.	Unidad	EVENTO	1			6.537.000	6.537.000
86	80111613-9999	Mano de obra colocación y/o reparación del item 85	Unidad	EVENTO	1			187.000	187.000
87	72102201-006	Mantenimiento Correctivo de Generador Diesel de 45 KVA , Provisión de batería de arranque.	Unidad	EVENTO	1			1.552.000	1.552.000
88	80111613-9999	Mano de obra de colocación del item 87	Unidad	EVENTO	1			112.000	112.000
89	72102201-006	Mantenimiento Correctivo de Generador Diesel de 45 KVA , Provisión de supervisor de sobre y subtensión.	Unidad	EVENTO	1			1.395.000	1.395.000
90	80111613-9999	Mano de obra de colocación del item 89	Unidad	EVENTO	1			112.000	112.000
91	72102201-006	Mantenimiento Correctivo de Generador Diesel de 45 KVA , Provisión de supervisor de falta de fase.	Unidad	EVENTO	1			923.000	923.000
92	80111613-9999	Mano de obra de colocación del item 91	Unidad	EVENTO	1			90.000	90.000
93	72102201-006	Mantenimiento Correctivo de Generador Diesel de 45 KVA , Provisión de contactor para generador.	Unidad	EVENTO	1			1.853.000	1.853.000
94	80111613-9999	Mano de obra de colocación del item 93	Unidad	EVENTO	1			112.000	112.000
95	72102201-006	Mantenimiento Correctivo de Generador Diesel de 45 KVA , Provisión de llave selectora.	Unidad	EVENTO	1			599.000	599.000
96	80111613-9999	Mano de obra de colocación del item 95	Unidad	EVENTO	1			90.000	90.000
97	72102201-006	Mantenimiento Correctivo de Generador Diesel de 45 KVA , Provisión de parada de emergencia.	Unidad	EVENTO	1			386.000	386.000
98	80111613-9999	Mano de obra de colocación del item 97	Unidad	EVENTO	1			90.000	90.000
99	72102201-006	Mantenimiento Correctivo de Generador Diesel de 45 KVA , Provisión de regulador automático de emergencia.	Unidad	EVENTO	1			4.494.000	4.494.000
100	80111613-9999	Mano de obra de colocación del item 99	Unidad	EVENTO	1			112.000	112.000
101	72102201-006	Mantenimiento Correctivo de Generador Diesel de 45 KVA , Provisión de diodo rotativo.	Unidad	EVENTO	1			2.854.000	2.854.000
102	80111613-9999	Mano de obra de colocación del item 101	Unidad	EVENTO	1			112.000	112.000
103	72102201-006	Mantenimiento Correctivo de Generador Diesel de 45 KVA, Provisión de correas.	Unidad	EVENTO	1			392.000	392.000

00 0517

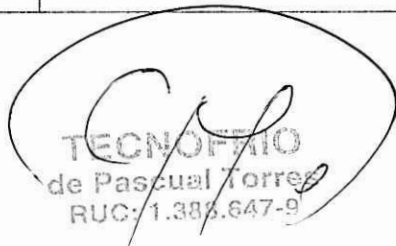

 TECNOFTIO

 de Pascual Torres

 RUC: 1.385.647-9

00000006

104	80111613-9999	Mano de obra de colocación del ítem 103	Unidad	EVENTO	1			75.000	75.000
105	72102201-006	Mantenimiento Correctivo de Generador Diesel de 45 KVA , Provisión de gomas, abrazadera y elementos menores.	Unidad	EVENTO	1			549.000	549.000
106	80111613-9999	Mano de obra de colocación del ítem 105	Unidad	EVENTO	1			75.000	75.000
107	80111613-9999	Mantenimiento Correctivo de Generador Diesel de 45 KVA , Reparación de motor de arranque.	Unidad	EVENTO	1			2.472.000	2.472.000
108	72102201-006	Mantenimiento Correctivo de Generador Diesel de 45 KVA , Provisión de motor de arranque.	Unidad	EVENTO	1			6.240.000	6.240.000
109	80111613-9999	Mano de obra de colocación del ítem 108	Unidad	EVENTO	1			540.000	540.000
110	80111613-9999	Mantenimiento Correctivo de Generador Diesel de 45 KVA , Reparación de alternador.	Unidad	EVENTO	1			1.270.000	1.270.000
111	72102201-006	Mantenimiento Correctivo de Generador Diesel de 45 KVA , Provision de alternador.	Unidad	EVENTO	1			3.252.000	3.252.000
112	80111613-9999	Mano de obra de colocación del ítem 111	Unidad	EVENTO	1			112.000	112.000
113	72102201-006	Mantenimiento Correctivo de Generador Diesel de 45 KVA , Pintura del mismo color del generador.	Litros	EVENTO	1			172.000	172.000
114	80111613-9999	Mano de obra del ítem 113	Unidad	EVENTO	1			112.000	112.000
115	72102201-006	Mantenimiento preventivo de Generador Diesel de 60 KVA según especificaciones técnicas establecidas en la Carta de Invitación del llamado.	Unidad	EVENTO	1			4.923.000	4.923.000
116	72102201-006	Mantenimiento Correctivo de Generador Diesel de 60 KVA, Provisión de batería de 70 Amper.	Unidad	EVENTO	1			1.268.000	1.268.000
117	80111613-9999	Mano de obra de colocación del ítem 116	Unidad	EVENTO	1			205.000	205.000
118	72102201-006	Mantenimiento Correctivo de Generador Diesel de 60 KVA, Provisión de aceite motor TW 40.	Litros	EVENTO	1			64.000	64.000
119	80111613-9999	Mano de obra de colocación del ítem 118	Unidad	EVENTO	1			140.000	140.000
120	72102201-006	Mantenimiento Correctivo de Generador Diesel de 60 KVA, Provisión de filtro de aceite.	Unidad	EVENTO	1			135.000	135.000
121	80111613-9999	Mano de obra de colocación del ítem 120	Unidad	EVENTO	1			128.000	128.000
122	72102201-006	Mantenimiento Correctivo de Generador Diesel de 60 KVA, Provisión de filtro de combustible.	Unidad	EVENTO	1			180.000	180.000
123	80111613-9999	Mano de obra de colocación del ítem 122	Unidad	EVENTO	1			118.000	118.000
124	72102201-006	Mantenimiento Correctivo de Generador Diesel de 60 KVA, Provisión de aceite lubricante.	Litros	EVENTO	1			64.000	64.000
125	80111613-9999	Mano de obra de colocación del ítem 124	Unidad	EVENTO	1			93.000	93.000
126	72102201-006	Mantenimiento Correctivo de Generador Diesel de 60 KVA, Provisión de correa.	Unidad	EVENTO	1			386.000	386.000
127	80111613-9999	Mano de obra de colocación del ítem 126	Unidad	EVENTO	1			75.000	75.000
128	72102201-006	Mantenimiento Correctivo de Generador Diesel de 60 KVA, Provisión de combustible Diésel Podium tipo I (cotizar por litro).	Litros	EVENTO	1			11.000	11.000
129	80111613-9999	Mano de obra del ítem 128	Unidad	EVENTO	1			119.000	119.000
130	72102201-006	Mantenimiento Correctivo de Generador Diesel de 60 KVA, Provisión de batería estática.	Unidad	EVENTO	1			1.331.000	1.331.000

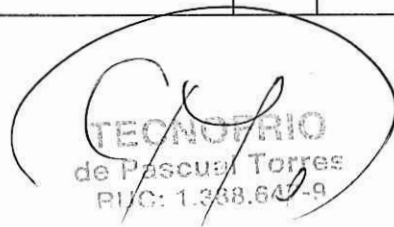

 TECNOFRIO

 de Pascual Torres

 RUC: 1.338.641-9

00000007

131	80111613-9999	Mano de obra de colocación del ítem 130	Unidad	EVENTO	1			164.000	164.000
132	72102201-006	Mantenimiento Correctivo de Generador Diesel de 60 KVA, Provisión de bulbo de presión de aceite.	Unidad	EVENTO	1			1.210.000	1.210.000
133	80111613-9999	Mano de obra de colocación del ítem 132	Unidad	EVENTO	1			162.000	162.000
134	72102201-006	Mantenimiento Correctivo de Generador Diesel de 60 KVA, Provisión de bulbo de temperatura.	Unidad	EVENTO	1			931.000	931.000
135	80111613-9999	Mano de obra de colocación del ítem 134	Unidad	EVENTO	1			203.000	203.000
136	72102201-006	Mantenimiento Correctivo de Generador Diesel de 60 KVA, Provisión del cerebro electrónico de control de arranque y transferencia automática.	Unidad	EVENTO	1			6.216.000	6.216.000
137	80111613-9999	Mano de obra de colocación del ítem 136	Unidad	EVENTO	1			279.000	279.000
138	72102201-006	Mantenimiento Correctivo de Generador Diesel de 60 KVA, Provisión de medidor de nivel de combustible.	Unidad	EVENTO	1			768.000	768.000
139	80111613-9999	Mano de obra de colocación del ítem 138	Unidad	EVENTO	1			162.000	162.000
140	72102201-006	Mantenimiento Correctivo de Generador Diesel de 60 KVA, Provisión de electroparada.	Unidad	EVENTO	1			435.000	435.000
141	80111613-9999	Mano de obra de colocación del ítem 140	Unidad	EVENTO	1			170.000	170.000
142	72102201-006	Mantenimiento Correctivo de Generador Diesel de 60 KVA, Provisión de radiador.	Unidad	EVENTO	1			5.783.000	5.783.000
143	80111613-9999	Mano de obra colocación y/o reparación del ítem 142	Unidad	EVENTO	1			187.000	187.000
144	72102201-006	Mantenimiento Correctivo de Generador Diesel de 60 KVA, Provisión de batería de arranque.	Unidad	EVENTO	1			1.382.000	1.382.000
145	80111613-9999	Mano de obra de colocación del ítem 144	Unidad	EVENTO	1			165.000	165.000
146	72102201-006	Mantenimiento Correctivo de Generador Diesel de 60 KVA, Provisión de supervisor de sobre y subtensión.	Unidad	EVENTO	1			1.283.000	1.283.000
147	80111613-9999	Mano de obra de colocación del ítem 146	Unidad	EVENTO	1			170.000	170.000
148	72102201-006	Mantenimiento Correctivo de Generador Diesel de 60 KVA, Provisión de supervisor de falta de fase.	Unidad	EVENTO	1			853.000	853.000
149	80111613-9999	Mano de obra de colocación del ítem 148	Unidad	EVENTO	1			162.000	162.000
150	72102201-006	Mantenimiento Correctivo de Generador Diesel de 60 KVA, Provisión de contactor para generador.	Unidad	EVENTO	1			1.726.000	1.726.000
151	80111613-9999	Mano de obra de colocación del ítem 150	Unidad	EVENTO	1			164.000	164.000
152	72102201-006	Mantenimiento Correctivo de Generador Diesel de 60 KVA, Provisión de llave selectora.	Unidad	EVENTO	1			538.000	538.000
153	80111613-9999	Mano de obra de colocación del ítem 152	Unidad	EVENTO	1			119.000	119.000
154	72102201-006	Mantenimiento Correctivo de Generador Diesel de 60 KVA, Provisión de parada de emergencia.	Unidad	EVENTO	1			360.000	360.000
155	80111613-9999	Mano de obra de colocación del ítem 154	Unidad	EVENTO	1			117.000	117.000
156	72102201-006	Mantenimiento Correctivo de Generador Diesel de 60 KVA, Provisión de regulador automático de emergencia.	Unidad	EVENTO	1			3.923.000	3.923.000
157	80111613-9999	Mano de obra de colocación del ítem 156	Unidad	EVENTO	1			159.000	159.000

519

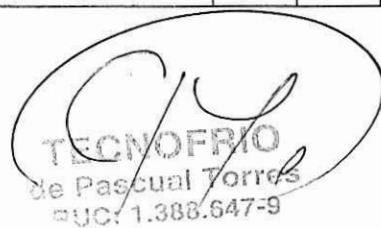

00000008

158	72102201-006	Mantenimiento Correctivo de Generador Diesel de 60 KVA, Provisión de diodo rotativo.	Unidad	EVENTO	1			2.443.000	2.443.000
159	80111613-9999	Mano de obra de colocación del ítem 158	Unidad	EVENTO	1			112.000	112.000
160	72102201-006	Mantenimiento Correctivo de Generador Diesel de 60 KVA, Provisión de correas.	Unidad	EVENTO	1			408.000	408.000
161	80111613-9999	Mano de obra de colocación del ítem 160	Unidad	EVENTO	1			75.000	75.000
162	72102201-006	Mantenimiento Correctivo de Generador Diesel de 60 KVA, Provisión de gomas, abrazadera y elementos menores.	Unidad	EVENTO	1			591.000	591.000
163	80111613-9999	Mano de obra de colocación del ítem 162	Unidad	EVENTO	1			150.000	150.000
164	80111613-9999	Mantenimiento Correctivo de Generador Diesel de 60 KVA, Reparación de motor de arranque.	Unidad	EVENTO	1			2.271.000	2.271.000
165	72102201-006	Mantenimiento Correctivo de Generador Diesel de 60 KVA, Provisión de motor de arranque.	Unidad	EVENTO	1			5.569.000	5.569.000
166	80111613-9999	Mano de obra de colocación del ítem 165	Unidad	EVENTO	1			673.000	673.000
167	80111613-9999	Mantenimiento Correctivo de Generador Diesel de 60 KVA, Reparación de alternador.	Unidad	EVENTO	1			1.246.000	1.246.000
168	72102201-006	Mantenimiento Correctivo de Generador Diesel de 60 KVA, Provisión de alternador.	Unidad	EVENTO	1			3.019.000	3.019.000
169	80111613-9999	Mano de obra de colocación del ítem 168	Unidad	EVENTO	1			303.000	303.000
170	72102201-006	Mantenimiento Correctivo de Generador Diesel de 60 KVA, Pintura del mismo color del generador.	Litros	EVENTO	1			172.000	172.000
171	80111613-9999	Mano de obra del ítem 170	Unidad	EVENTO	1			112.000	112.000
								Precio Total	155.558.000

 Firma
 Nombre: PASCUAL TORRES NÚÑEZ
 En calidad de: PROPIETARIO

TECNOFRIO
 de Pascual Torres
 RUC: 1.388.647-9

00000009