

PLANTA GRAL. ACOTADA
Escala 1/50

Daniel Benítez
Daniel Benítez
INGENIERO CIVIL

PUENTE DE HªA CON ELEMENTOS PREFABRICADOS
ACCESO A LA ESCUELA BATALLA DE YTORORÓ - CÑIA. PASO DE ORO

LAMINA 01

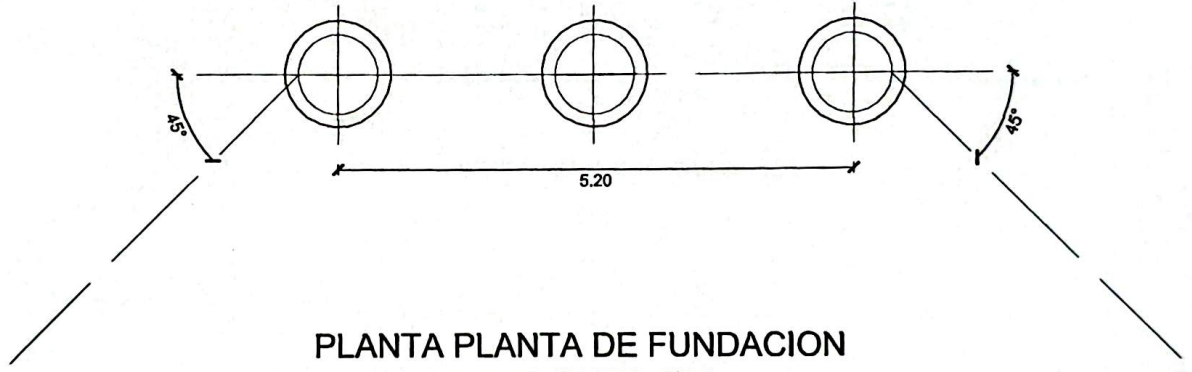
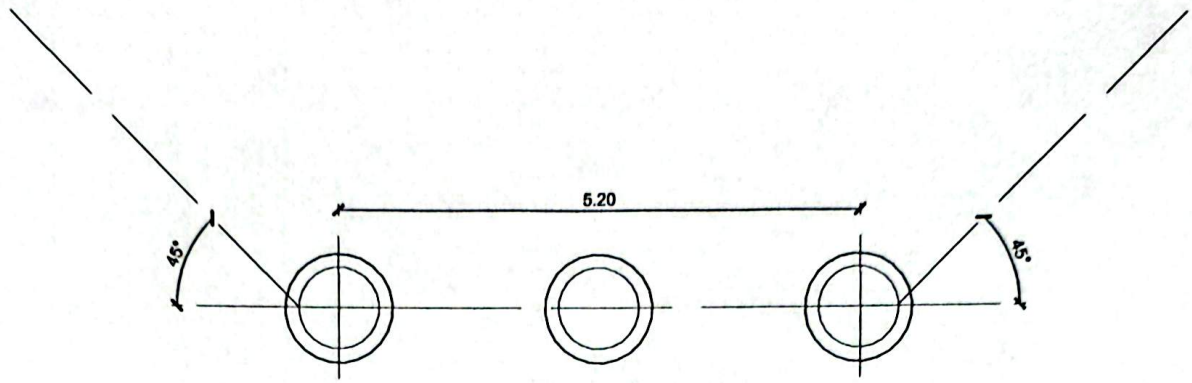

PLANTA PLANTA DE FUNDACION
 TUBULONES Ø80
 Escala 1/50

Daniel Benítez
Daniel Benítez
 INGENIERO CIVIL

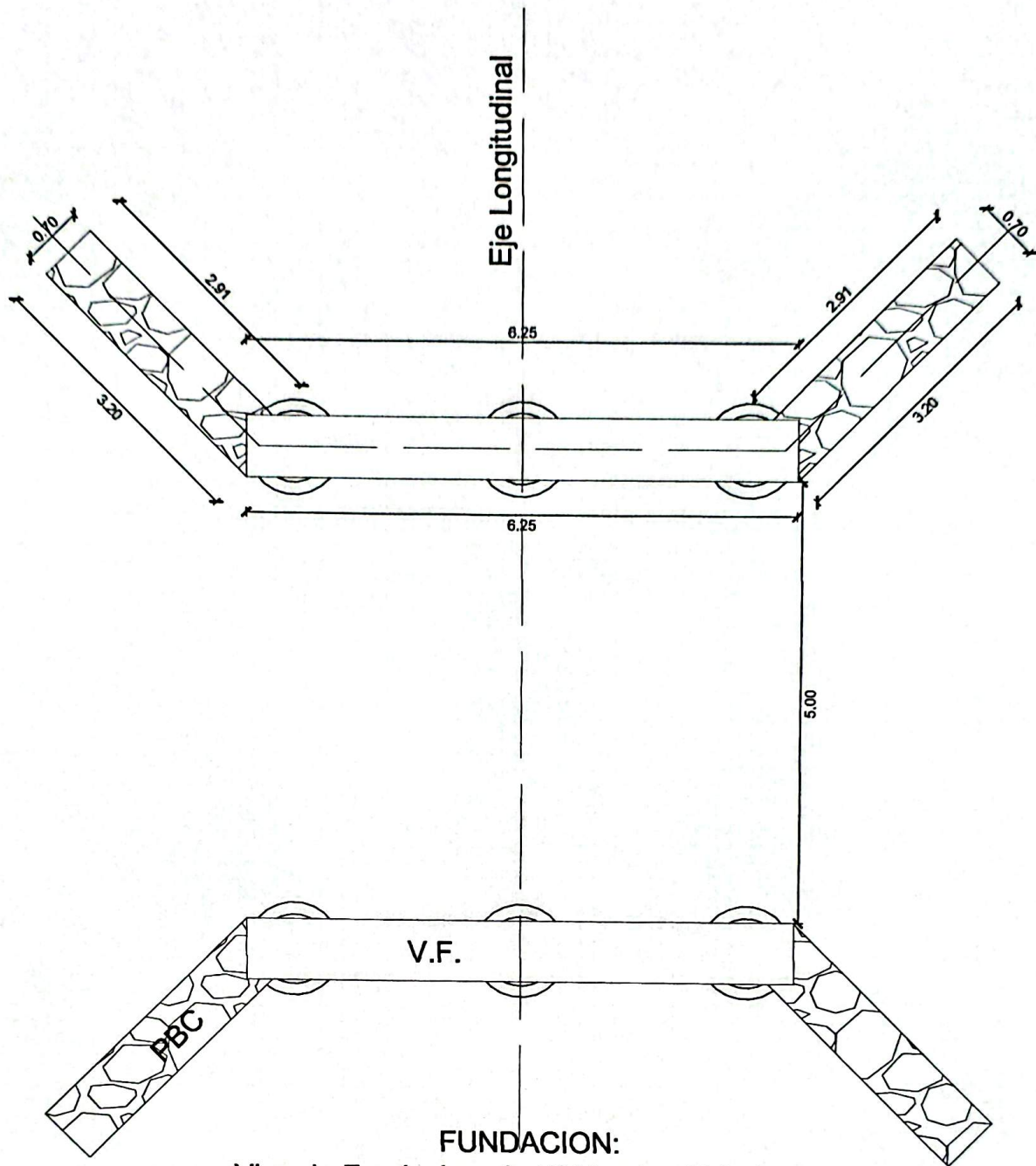

FUNDACION:
 Viga de Fundacion de H°A° sobre Tubulones
 Muro de PBC para aleros
 Escala 1/50

Daniel Benitez
Daniel Benitez
 INGENIERO CIVIL

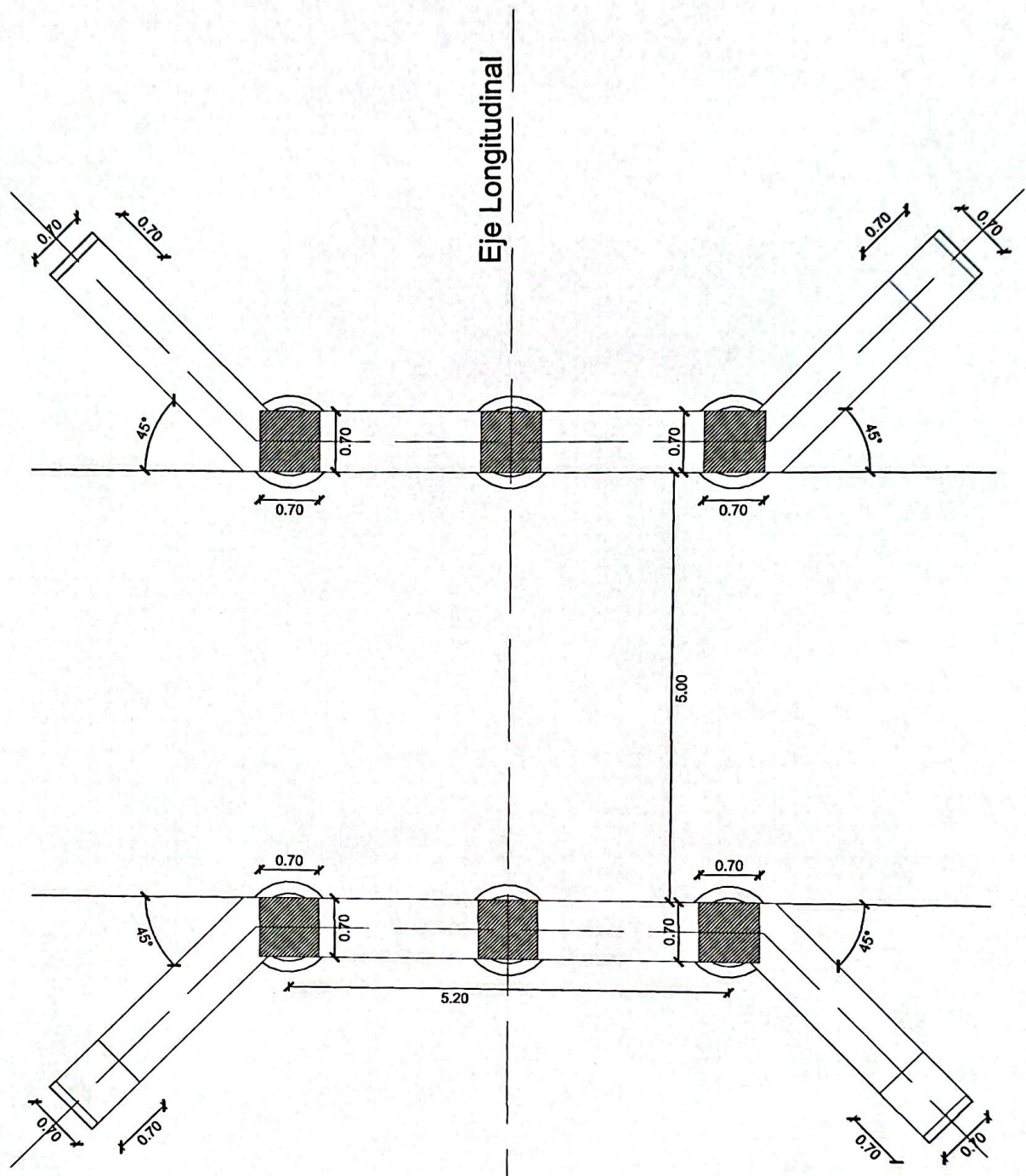

Daniel Benitez
 INGENIERO CIVIL

PUENTE DE H°A CON ELEMENTOS PREFABRICADOS
ACCESO A LA ESCUELA BATALLA DE YTORORÓ - CÑIA. PASO DE ORO

LAMINA 04

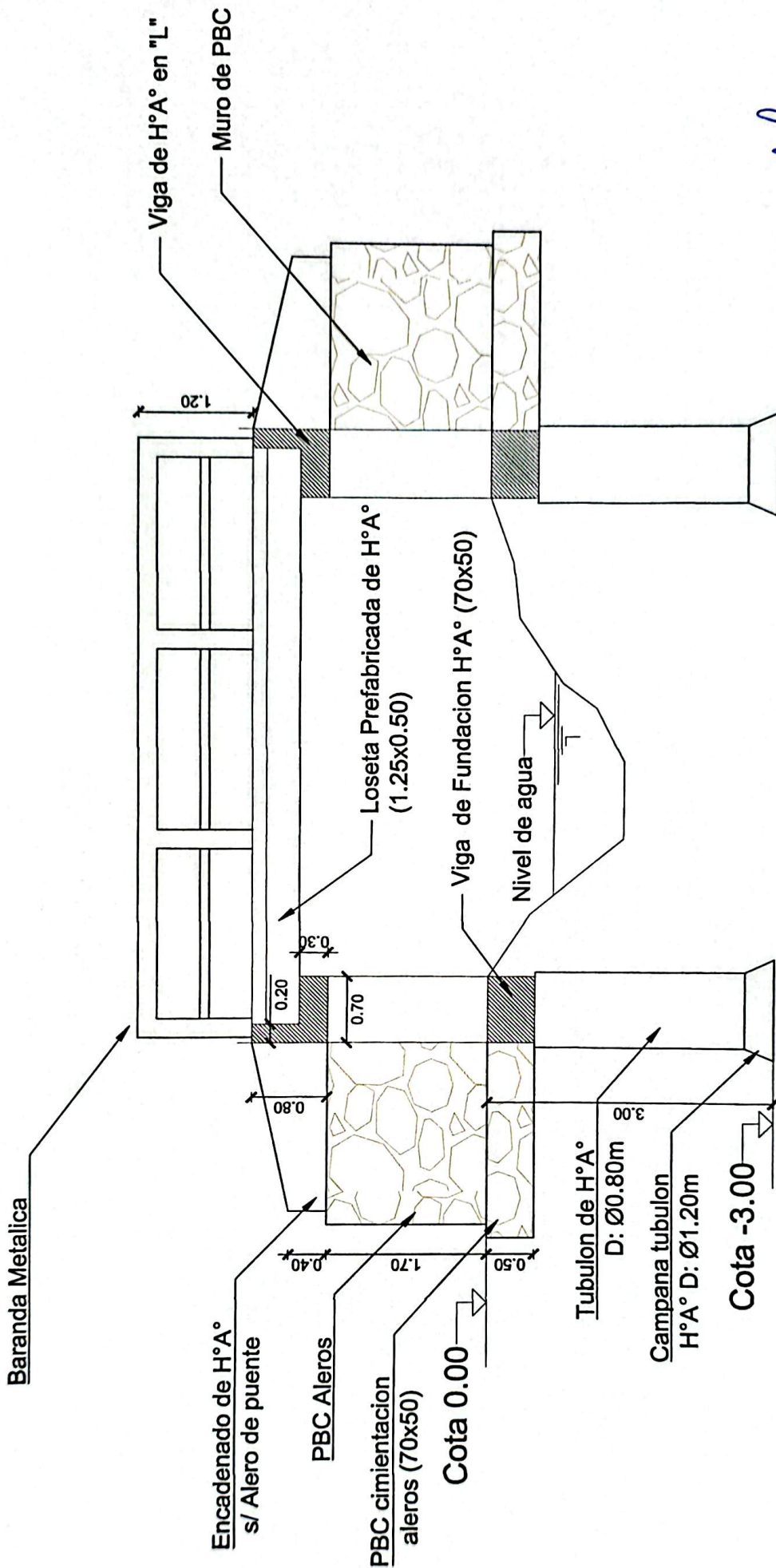

R. Buitrago
 INGENIERO CIVIL
 Daniel Buitrago

Corte Longitudinal B-B
 Escala 1/50

PUENTE DE H°A CON ELEMENTOS PREFABRICADOS
 ACCESO A LA ESCUELA BATALLA DE YTORORÓ - CÑIA. PASO DE ORO

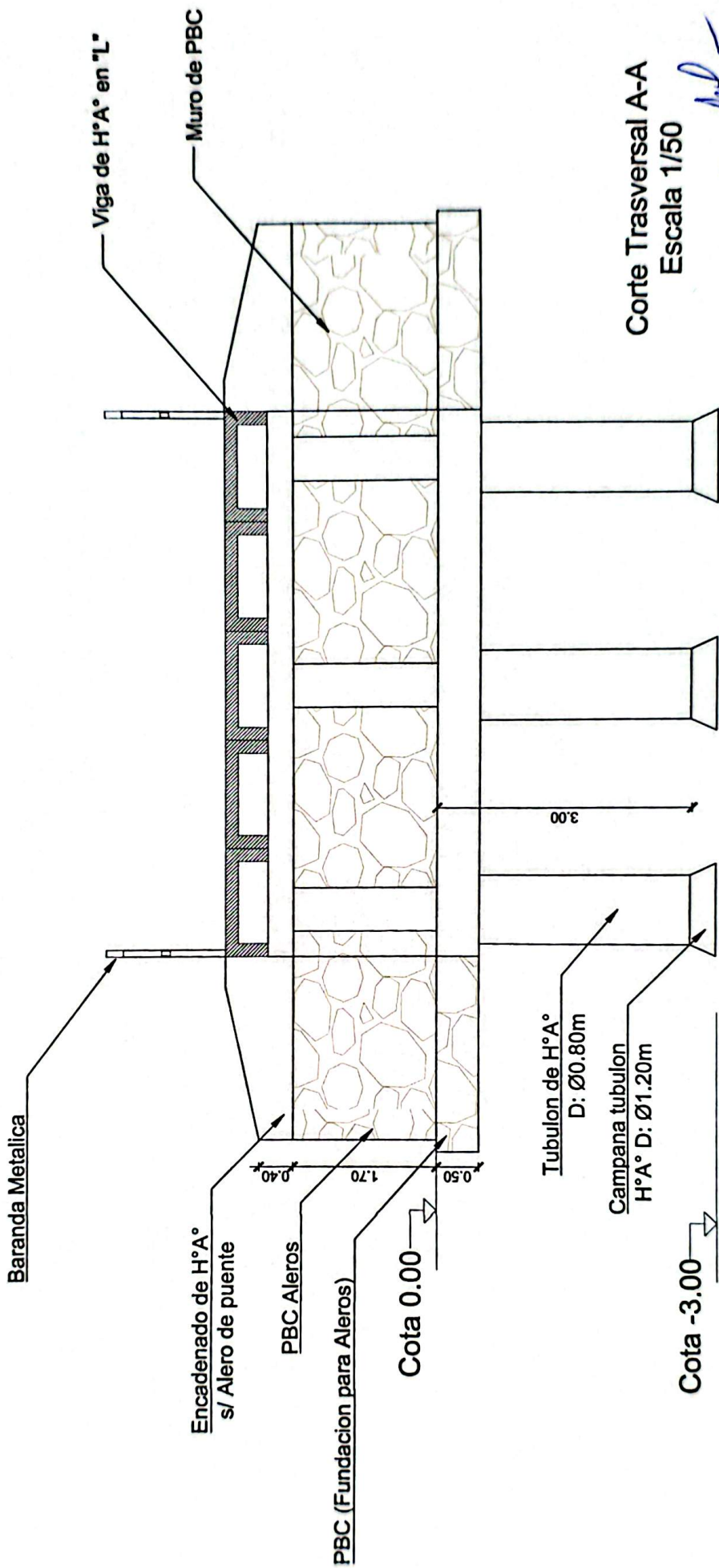

Corte Transversal A-A
Escala 1/50

David Benitez
INGENIERO CIVIL

PUENTE DE H°A° CON ELEMENTOS PREFABRICADOS
ACCESO A LA ESCUELA BATALLA DE YTORORÓ - CÑIA. PASO DE ORO

LAMINA 06

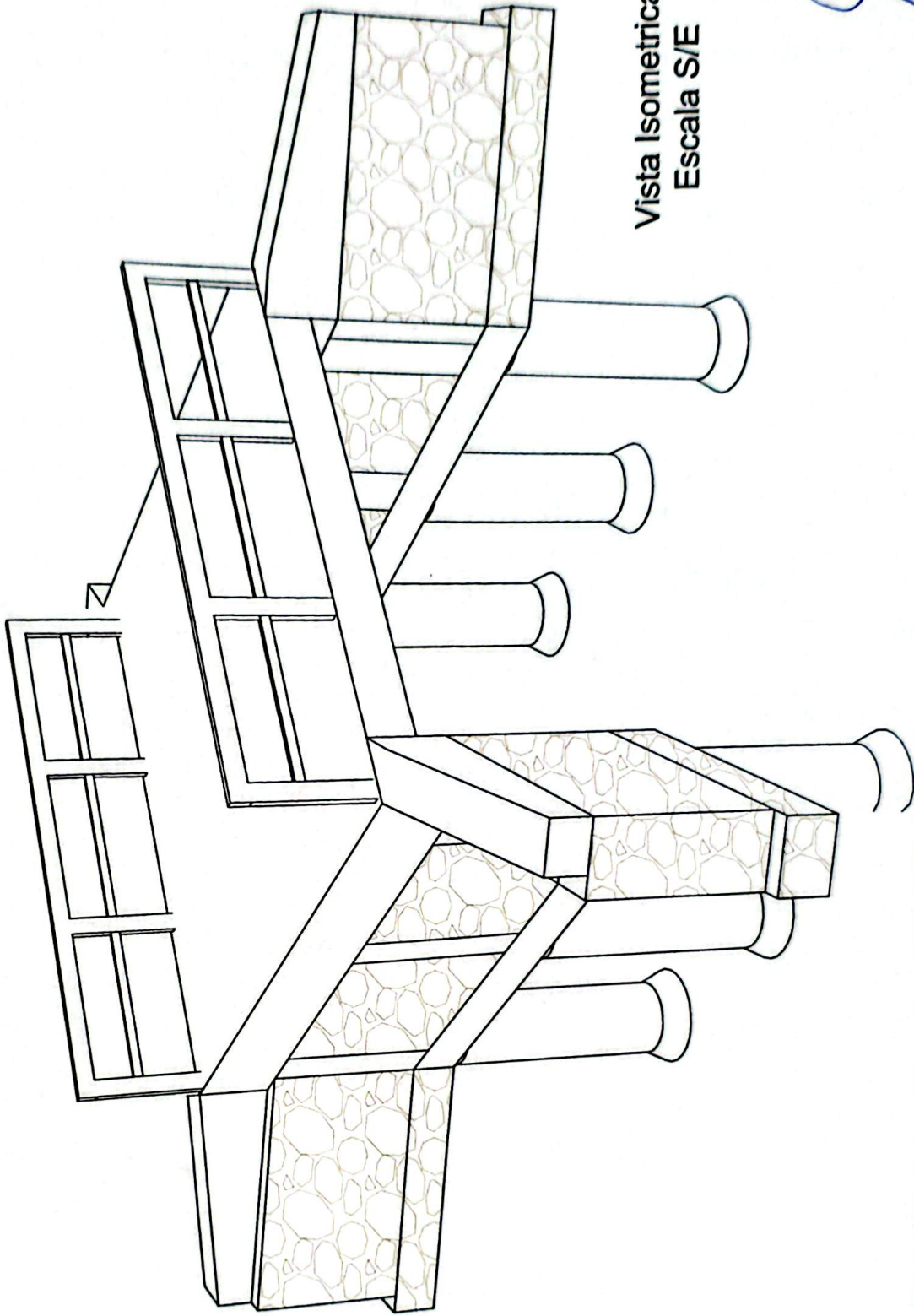

Vista Isometrica
Escala S/E

Daniel J. Ortiz
INGENIERO CIVIL

PUENTE DE HºA CON ELEMENTOS PREFABRICADOS
ACCESO A LA ESCUELA BATALLA DE YTORORÓ - CÑIA. PASO DE ORO

LAMINA 07

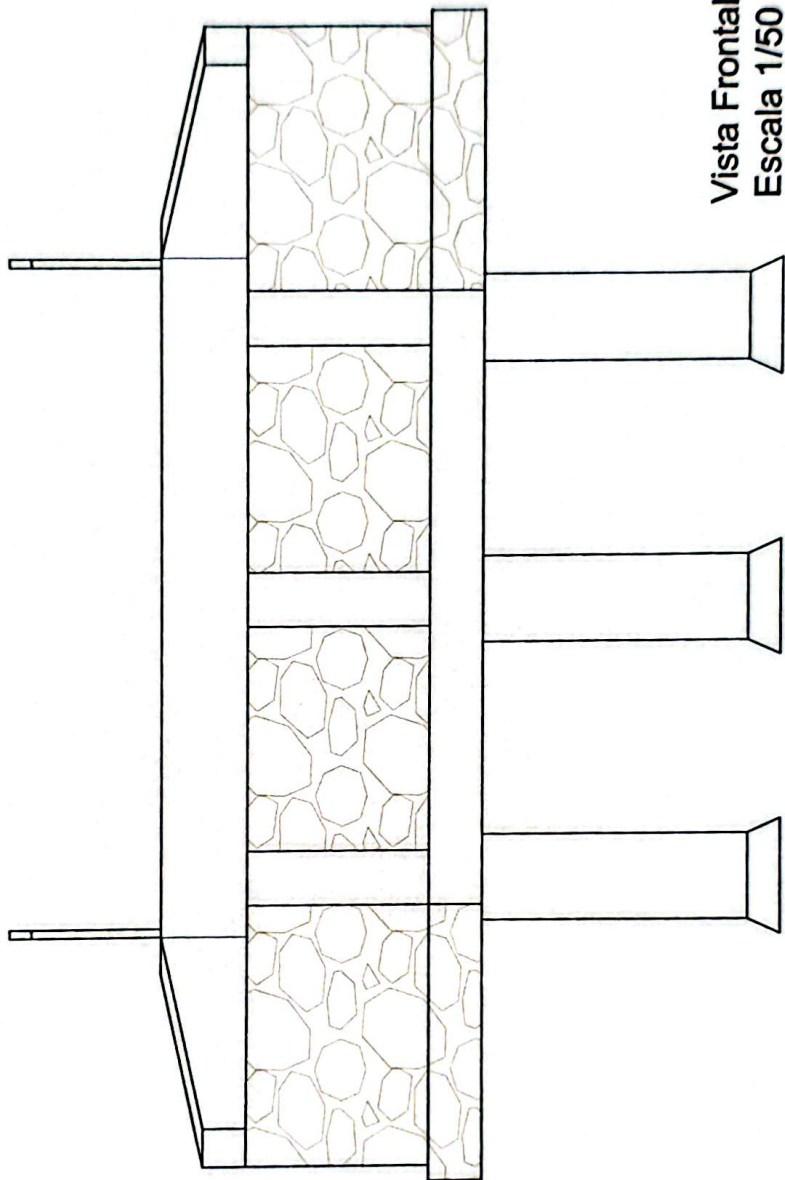

Vista Frontal
Escala 1/50

David Brito
David Brito
MEMBRO CMA

PUENTE DE HªA CON ELEMENTOS PREFABRICADOS
ACCESO A LA ESCUELA BATALLA DE YTORORÓ - CÑIA. PASO DE ORO

LAMINA 08

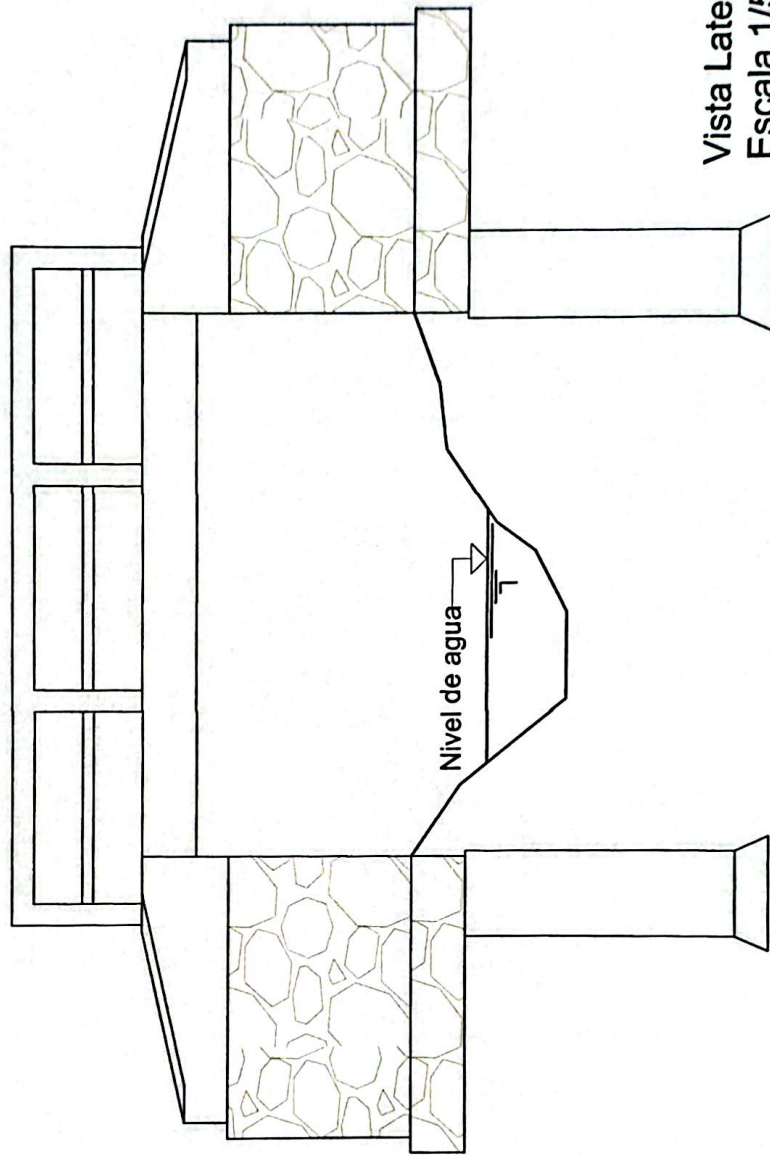

Vista Lateral
Escala 1/50

Daniel Benitez
INGENIERO CIVIL

PUENTE DE HªA CON ELEMENTOS PREFABRICADOS
ACCESO A LA ESCUELA BATALLA DE YTORORÓ - CÑIA. PASO DE ORO

LAMINA 09

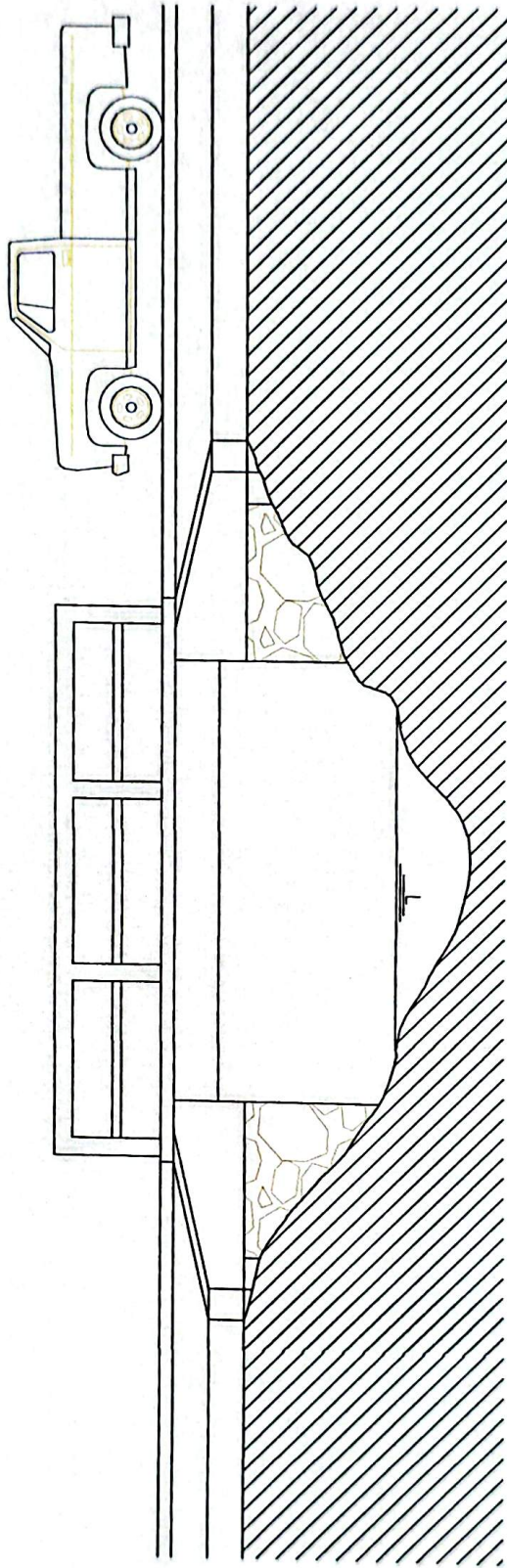

Vista Lateral
Escala 1/50

Daniel Benitez
INGENIERO CIVIL

PUENTE DE H°A CON ELEMENTOS PREFABRICADOS
ACCESO A LA ESCUELA BATALLA DE YTORORÓ - CÑIA. PASO DE ORO

LAMINA 10

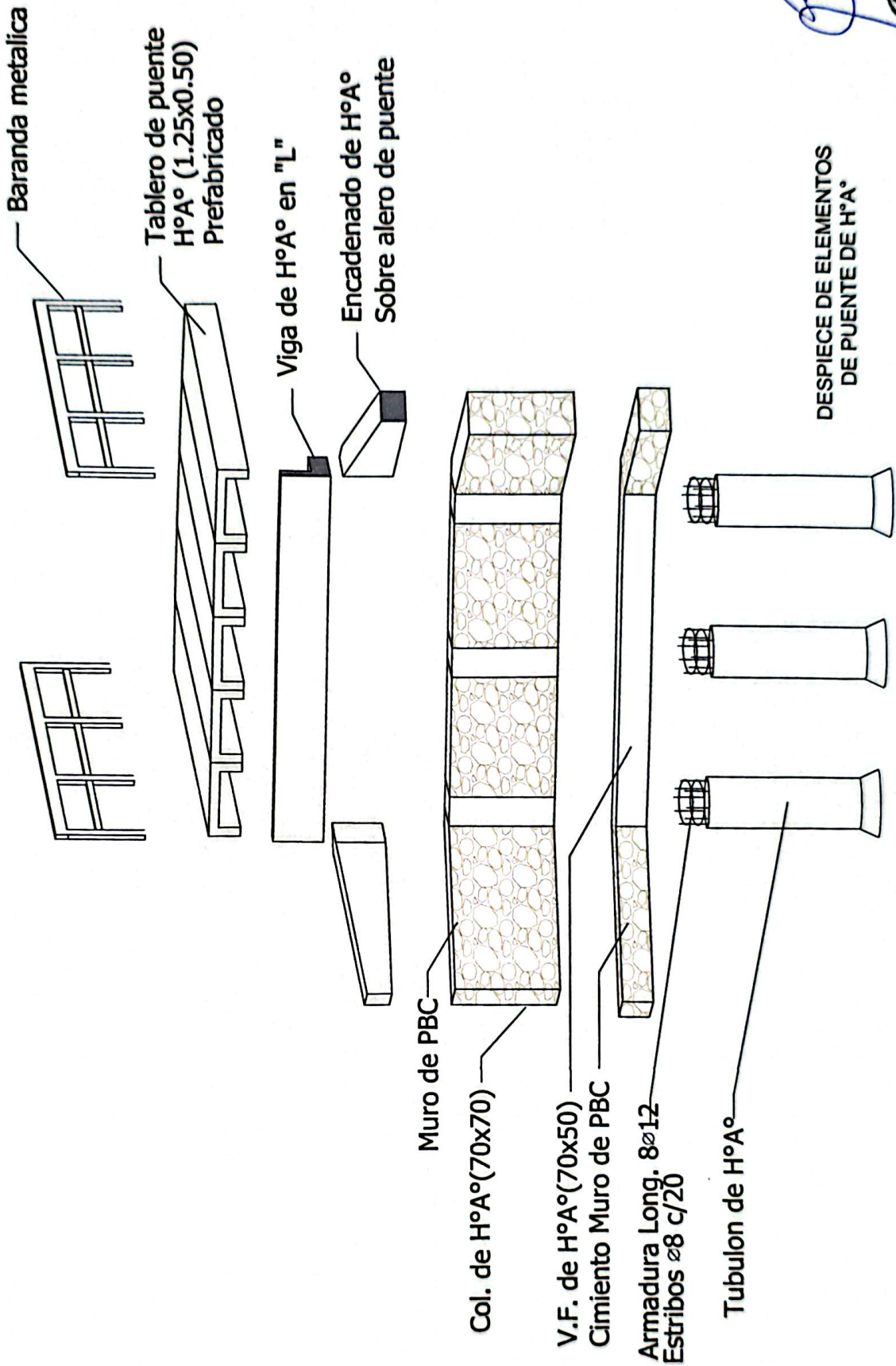

David Ortiz
 David Ortiz
 INGENIERO CIVIL

PUENTE DE H°A CON ELEMENTOS PREFABRICADOS
 ACCESO A LA ESCUELA BATALLA DE YTORORÓ - CÑIA. PASO DE ORO